



# Руководство по обслуживанию И Справочник владельца

Серийные номера

Q1500

Q2265

Q2265E

Q2865

Q3370

Q3370E

**CHONGQING LIFAN POWER CO.,LTD.**

Официальный представитель завода Lifan в России ООО «Лифан северо-запад»

[www.lifan-moto.ru](http://www.lifan-moto.ru) т. 8 800 550-55-14

**Все лица, которым вы сдаете в аренду/отдаёте в пользование настоящую моющую установку, должны иметь доступ к этому руководству и прочитать его. Держите это руководство по эксплуатации всегда вместе с установкой и советуйте всем лицам, которые будут работать с установкой, прочитать его. Вы должны также дать личную инструкцию по безопасной установке и эксплуатации мойки высокого давления и быть готовым ответить на любые вопросы, которые могут возникнуть у пользователя.**

**Только подготовленные взрослые люди могут настраивать и эксплуатировать мойку высокого давления. НЕ ПОЗВОЛЯЙТЕ ДЕТЯМ РАБОТАТЬ С ЭТИМ ОБОРУДОВАНИЕМ!!!!**

**Всегда носите защитную одежду при эксплуатации этого оборудования, рекомендуются также защитные очки, средства защиты слуха, утепленные водонепроницаемые перчатки и нескользящая защитная обувь. При использовании любых чистящих химических веществ ознакомьтесь с их химическим составом в прилагаемой инструкции по технике безопасности в отношении этих химических веществ для использования маски для дыхания.**

**Никогда не работайте и не позволяйте никому работать с этим оборудованием, находясь под воздействием алкоголя, наркотиков или лекарств, или в состоянии усталости.**

# Мойка высокого давления

- Определение моющей установки (машины, мойки): это установка, которая очищает загрязненные поверхности водой под высоким давлением. Эта установка производит струи холодной воды высокого давления. Если требуется, в распылитель могут быть включены чистящие химикаты на моделях, оборудованных для «химической индукции через насос». У моделей Q2265 и Q2265E используется только чистая вода. Насос давления для этого оборудования приводится в движение от бензинового двигателя внутреннего сгорания.



## ВНИМАНИЕ: ОСОБЫЕ ОПАСНОСТИ

- **Отравление угарным газом:** выхлопные газы из двигателя содержат угарный газ, ядовитый газ, который может привести при вдыхании к отравлению и возможной смерти.
- **Травмы поражением:** струя высокого давления может повредить кожу и подкожные ткани, что приводит к серьезным травмам и возможной ампутации. Такие травмы могут привести к заражению крови и/или серьезному повреждению ткани.
- **Летающий мусор:** Струя высокого давления может вызвать взлет обломков и возможные повреждения поверхностей.
- **Электрический ток:** установка, работающая во влажных условиях или вблизи воды, может привести к поражению электрическим током.
- **Воздействие химических веществ:** испарение химических чистящих веществ или их контакт с кожей может быть опасным.
- **Пожар/взрыв:** Искрение двигателя может вызвать возгорание топлива или других воспламеняющихся жидкостей или паров, находящихся в непосредственной близости. Горячие выхлопные газы из двигателя могут воспламенить горючие материалы.
- **Ожоги:** насос и двигатель мойки высокого давления являются горячими поверхностями, что может привести к ожогам. Подробная информация об этих опасностях содержится в данном руководстве.

## Безопасное обслуживание оборудования

**Проверка при доставке:** во-первых: проверьте на наличие отсутствующих или поврежденных компонентов. См. раздел “Первоначальная настройка/установка” о том, как сообщать об отсутствующих или поврежденных деталях.

**Добавить моторное масло:** Двигатель поставляется **без масла**. Смотрите раздел “Руководство по эксплуатации двигателя” данного руководства для получения инструкций по емкости и рекомендаций по вязкости масла.

**Требования к потоку воды:** убедитесь, что объем подачи воды на 20% выше, чем скорость расхода мойки высокого давления (см. раздел “Рабочие операции” для получения более подробной информации), и что вода является чистой и свободной от частиц.

**Не включайте моющую установку без должной подачи воды в насос высокого давления, и более чем на 1 минуту без нажатия на курок на пистолете для циркуляции воды, чтобы избежать повреждения насоса.**

**Химическая мойка:** используйте только рекомендованные химические средства для моек высокого давления, предназначенных для использования под высоким давлением. Используйте ручку регулировки мыла для регулирования мощности очистки (у некоторых установок).

**Хранение:** Не допускайте замерзания воды в насосе, шланге или пистолете(ах). См. раздел “Хранение” для получения дополнительной информации.

**График технического обслуживания:** двигатель и насос требуют периодической проверки и обслуживания, чтобы поддерживать эффективное функционирование моющей установки. В разделе “График технического обслуживания” обратите внимание на частоту обслуживания.

**Батарея:** батарея требуется для электрического пуска (обозначена **Е** в № модели). Батарея не включена в поставку. Приобретите стандартную батарею 12 В, 10 Ач, более подробно см. в разделе “Характеристики”.

# **ПРОСИМ ПРОЧИТАТЬ**

## **СЛЕДУЮЩИЕ ИНСТРУКЦИИ!**

1. Установка поставляется без моторного масла. Аксиально-кулачковый насос поставляется с нужным маслом и опечатан. Ознакомьтесь с руководством по подготовке к эксплуатации для получения дополнительной информации.
2. Для ремонта по гарантии или по вопросам, касающимся гарантии, **НЕ ВОЗВРАЩАЙТЕ** этот продукт в магазин, где купили. Выполните процедуры, изложенные в “ГАРАНТИЙНОЙ ПОЛИТИКЕ” и “ГАРАНТИЙНОЙ РЕГИСТРАЦИИ” в руководстве владельца.
3. Прочтите “Руководство по эксплуатации” перед использованием любого оборудования и ознакомьтесь с правильной и безопасной эксплуатацией оборудования.
- 4.

<b>Данное руководство предназначено для следующих моделей :</b>			
<b>Q1500</b>	<b>Q2265</b>	<b>Q2865</b>	<b>Q3370</b>
	<b>Q2265E</b>		<b>Q3370E</b>

(E) означает электрический пуск. (Батарея не прилагается) .

# СОДЕРЖАНИЕ

Предисловие	6
Характеристики	7
Инструкции по технике безопасности	8
Элементы управления и функции	11
ИНСТРУКЦИИ ПО ПОДГОТОВКЕ К ЭКСПЛУАТАЦИИ	12
Сборка	14
Проверка уровня масла в моторе	17
Проверка уровня топлива	18
Проверка воздушного фильтра	19
Подключение шланга впуска/выпуска/впрыска химического средства	20
Характеристики аккумуляторов	23
Работа мойки высокого давления	24
Транспортировка и хранение мойки	28
Технический уход	29
Устранение неисправностей	34
Меры предосторожности	35
Техника безопасности при эксплуатации	36
Политика ограниченной гарантии	39
Электрический запуск	61

## Предисловие

Благодарим Вас за выбор LIFAN для Ваших потребностей в энергетическом оборудовании. LIFAN предлагает качественную продукцию по доступным ценам, создав “лучшую стоимость оборудования на сегодняшнем рынке!”

Моечная машина высокого давления использует наши промышленные бензиновые двигатели в сочетании с высококачественным насосом высокого давления Annovi Reverberi  для того чтобы создать струю воды высокого давления для чистки. Не используйте устройство для других целей, так как это может создать непредвиденные опасности или привести к повреждению оборудования. Данное устройство предназначено только для наружного применения.

Вся продукция марки LIFAN производится с использованием новейших технологий. Созданное из высококачественных компонентов, Ваше новое оборудование прослужит Вам долгие годы. Ваше оборудование вместе со всеми продуктами LIFAN разработано, сконструировано и изготовлено фирмой Промышленные Бензиновые Двигатели LIFAN.

Данное руководство предоставит вам всю интересующую Вас информацию для Вашего нового оборудования, в том числе по безопасной эксплуатации и обслуживанию устройства. Пожалуйста, сохраните и прочитайте данное руководство внимательно и полностью перед эксплуатацией. Сохраните данное руководство для помощи в будущем, к примеру, в надлежащем выполнении графиков технического обслуживания, оно содержит советы, как продлить жизнь и эффективное использование устройства.

Данное руководство содержит информацию относительно новейших продуктов на момент публикации. Вследствие появления изменений и модификаций информация, указанная в руководстве по эксплуатации, может отличаться от фактического состояния. Данное руководство может изменяться без предварительного уведомления.

# ХАРАКТЕРИСТИКИ

## МОЙКИ ВЫСОКОГО ДАВЛЕНИЯ

Модель	Q2130 LFQ1500	Q2265(E)	Q2865	Q3370(E)
Изготовитель насоса	Annovi Reverberi	Annovi Reverberi	Annovi Reverberi	Annovi Reverberi
Тип насоса	RQV Axial Cam	RPV Axial Cam	RMV Axial Cam	RQV Axial Com
Давление на выходе (фунт/кв.дюйм <sup>1</sup> )	2100/1500	2500	2800	3300
Мощность выхода (гал. в мин. <sup>2</sup> )	2	2	2,5	3

## ДВИГАТЕЛЬ

Производитель	LIFAN	LIFAN	LIFAN	LIFAN
Модель	LF152F-3Q	LF168-2FBQ	LF168F-2BQ	LF170F-BQ
Максимум л.с	3 л.с.	6.5 л.с.	6.5 л.с.	7 л.с.
Рабочий объём двигателя	97.7 мл	196 мл	196 мл	212 мл
Система запуска	Ручной	Ручной /Электрический(E)	Ручной	Ручной /Электрический(E)
Емкость топливного бака	0.37 галлонов	0.66 галлонов	0.95 галлонов	0.95 галлонов
Тип двигателя	4-тактный верхнеклапанный			
Тип топлива	87 октановый бензин			
Совместимость топлива	10% этанола и менее			
Тип и количество масла	SAE10w30w 20 унций			
Защита при низком уровне масла	да	да	да	да
Карбюратор сертифицирован	только модели (CA)			

## РАЗМЕРЫ

Длина (дюймов)	16.5	28.2	27.0
Ширина (дюймов)	13.2	18.7	20.1
Высота (дюймов)	19.3	22.5	17.7
Вес (фунтов)			

## АКСЕССУАРЫ

Регулируемый	1 шт.	1 шт.	1 шт.
Пистолет	1 шт.	1 шт.	1 шт.
Впускной шланг	1 шт.	1 шт.	1 шт.
Выпускной шланг	1 шт.	1 шт.	1 шт.
Инжектор для хим.	нет	1 шт.	1 шт.
Регулируемая расп. форсунка			
Скоба Стенка и шланг	1 шт.	1шт.	1 шт.
Перемещение/Комплект колёс		2 колеса/Т-обр. рукоятка	2 колеса/рукоятки

## Примечания

PSI<sup>1</sup> = фунтов на кв. дюйм (1 фунт = 453,6 грамма, 1 дюйм = 2,54 сантиметра)

GPM<sup>2</sup> = галлонов в минуту (1 галлон = 3,79 литра)

# Инструкции по технике безопасности





Это символ предупреждения об опасности. Он используется для предупреждения о потенциальной опасности получения травм. Соблюдайте все правила безопасности, которые следуют за этим символом, чтобы избежать возможной травмы или смерти.

Для Вашей безопасности внимательно прочтите данное руководство. Ознакомьтесь с правилами правильной эксплуатации, ухода и обслуживания Вашей мощней установки LIFAN.

Символ безопасности и предупреждения () используется с сигнальным словом (ПРЕДОСТЕРЕЖЕНИЕ, ОПАСНОСТЬ, ПРЕДУПРЕЖДЕНИЕ), это графическое и / или предупреждающее сообщение, чтобы предупредить вас о возможных опасностях. **ПРЕДОСТЕРЕЖЕНИЕ** указывает на опасность, которая, если ее не избежать, может привести к незначительной или средней травме. **ОПАСНОСТЬ** указывает на опасность, которая, если ее не избежать, может привести к смерти или серьезной травме. **ПРЕДУПРЕЖДЕНИЕ** указывает на опасность, которая, если ее не избежать, может привести к смерти или серьезной травме.

## Символы опасности и их значения

 <b>Взрыв</b>	 <b>Огонь</b>	 <b>Электро удар</b>	 <b>ДАНЖЕР</b> Using a generator inside CAN KILL YOU IN MINUTES. Generator exhaust contains carbon monoxide. This is a poison that you cannot see or smell. NEVER use inside a home or garage, EVEN if doors and windows are open. Only use OUTSIDE and be away from windows, doors, and vents. Avoid other generator hazards. READ MANUAL BEFORE USE.	 <b>ДАНЖЕР</b> L'utilisation d'une génératrice à l'intérieur PEUT VOUS TUER EN QUELQUES MINUTES. Les gaz d'échappement de la génératrice peuvent contenir du monoxyde de carbone, un poison que vous ne pouvez pas voir ni sentir. NE JAMAIS utiliser à l'intérieur d'une maison ou d'un garage. MÊME si les portes et fenêtres sont ouvertes. Utiliser uniquement à l'EXTÉRIEUR et loin des fenêtres, portes et ouvertures d'aération.	 <b>ДАНЖЕР</b> El uso de un generador en el interior PUEDE MATARLO EN POCOS MINUTOS. El escape del generador contiene monóxido de carbono. Esto es tóxico y no debe verlo u olerlo. NUNCA utilice dentro de una casa o un garage. AUN cuando las ventanas y las puertas están abiertas. Utilice únicamente en el EXTERIOR y lejos de ventanas, puertas o rejillas de ventilación.
 <b>Токсичные газы</b>	 <b>Ожоги</b>	 <b>Отдача</b>			

	<b>ВНИМАНИЕ!</b>
<p>Моечная машина выпускает монооксид углерода: бесцветный, отравляющий газ без запаха,. Вдыхание монооксида углерода может вызвать тошноту или смерть!</p>	
<p><i>Эксплуатируйте моечные машины ТОЛЬКО на открытом воздухе. Не допускайте попадания выхлопных газов в замкнутые зоны. Не направляйте выхлопной газ в сторону окон, дверей, вентиляции и других отверстий. Не используйте водонапорную мойку внутри или вблизи любых зданий.</i></p>	
	<b>ВНИМАНИЕ!</b>

## Инструкции по технике безопасности



### ВНИМАНИЕ!



Быстрый возврат шнура стартера (отдача) может притянуть руку к мотору на быстрой скорости. Результатом могут стать сломанные кости, ушибы, растяжения связок, трещины.

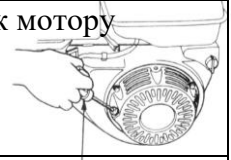

- Заводя мотор, медленно потяните шнур, пока не почувствуете сопротивление, затем резко потяните его, избегая отдачи.

起动手柄

### ВНИМАНИЕ!

Топливо и его пары исключительно воспламеняемы и взрывоопасны.

Огонь или взрыв могут вызвать сильные ожоги или смерть.

#### ЗАЛИВАЯ ИЛИ СПУСКАЯ ТОПЛИВО

- Заглушите мочную установку и дайте ей остыть в течение не менее трех минут, прежде чем открыть крышку топливного бака. Медленно ослабьте крышку, чтобы сбросить давление в топливном баке.
- Заполняйте топливный бак или сливайте топливо на открытом воздухе. Не слишком вдыхайте пары топлива.
- Держитесь вдали от открытого огня или искр и других источников воспламенения.
- Не курите во время заправки топливного бака.
- Не переполняйте бак. Оставьте место для расширения топлива.

#### ПРИ ТРАНСПОРТИРОВКЕ ИЛИ РЕМОНТЕ ОБОРУДОВАНИЯ

- Перевозите мойку с топливным краном в выключенном положении.
- Ремонтируйте мочную машину при пустом топливном баке или топливном кране в выключенном положении.
- Отсоедините провод свечи зажигания перед транспортировкой или обслуживанием.

#### ПРИ ХРАНЕНИИ ТОПЛИВА ИЛИ ОБОРУДОВАНИЯ, СОДЕРЖАЩЕГО ТОПЛИВО

- Храните вдали от топок, печей, водонагревателей, сушилок для одежды или других приборов, имеющих контрольный свет или другой источник воспламенения, поскольку они могут воспламенить пары топлива.

#### ПРИ ЗАПУСКЕ ДВИГАТЕЛЯ

- Убедитесь, что свеча зажигания, глушитель, воздухоочиститель и топливный колпачок установлены.
- НЕ проворачивайте двигатель без свечи зажигания.
- Если топливо разлилось, дождитесь его испарения перед запуском двигателя.

#### ПРИ РАБОТЕ С УСТАНОВКОЙ

- Не закрывайте дроссельную заслонку карбюратора, чтобы заглушить двигатель.
- Не наклоняйте двигатель или установку, это может привести к разливу топлива.

## ИНСТРУКЦИИ ПО ТЕХНИКЕ БЕЗОПАСНОСТИ



### ВНИМАНИЕ!

При работающем двигателе температура может превышать 150°F (65°C). Могут случиться серьезные ожоги.

Выхлопные горячие газы могут воспламенить легковоспламеняющиеся материалы или повредить топливный бак, вызвав пожар.

- Не касайтесь горячих поверхностей и избегайте выхлопных газов.
- Дайте мойке остыть, прежде чем прикоснуться к ней.
- Сохраняйте по крайней мере 7 футов. (183см) свободного пространства на всех сторонах мойки, включая верхнюю часть
- Отражение тепла при выхлопе газов может привести к повреждению топливного бака, вызвав пожар.
- Кодекс федеральных правил (КФП) 36. Парки, леса и государственная собственность требует оборудования двигателя внутреннего сгорания искрогасителем, поддерживаемым в рабочем состоянии, в соответствии со стандартом Лесной службы МСХ 5100--1С или более поздней версии. В штате Калифорния искрогаситель является обязательным в соответствии с разделом 4442 кодекса общественных ресурсов штата.

### ВНИМАНИЕ!

Непредвиденное искрение может привести к пожару или удару электрическим током.



#### ПРОВЕРЯЯ ИСКРУ У ДВИГАТЕЛЯ

- НЕ проверяйте искру с выкрученной свечой.
- Используйте стандартный тестер для свечи.

#### РЕМОНТИРУЯ ИЛИ РЕГУЛИРУЯ НАСОС ДЛЯ ВОДЫ

- Отсоедините электрический провод от свечи и поместите его так, чтобы он не касался свечи.

### ОСТОРОЖНО!

Неправильное использование и уход за моющим устройством приведет к его повреждению и сокращению срока службы. Невыполнение этих действий приведет к аннулированию всех гарантий.

- Используйте моечные машины только для соответствующих и предназначенных целей.
- Моечная машина должна быть размещена на ровной поверхности.
- НЕ ДОПУСКАЙТЕ использования мойки в экстремальных условиях. Чрезмерная пыль, влажность и коррозионные пары могут повредить установку.
- Отверстия охлаждения должны быть очищены от мусора.
- Заглушите моечную машину и обратитесь в квалифицированный сервисный центр, если машина не работает должным образом.

**ПРИМЕЧАНИЕ: НЕ ДОПУСКАЙТЕ КОНТАКТА ПИСТОЛЕТА ДЛЯ ВЫПУСКА СТРУИ С КОЖЕЙ ЧЕЛОВЕКА ИЛИ ЖИВОТНОГО.**

# Элементы управления и функции

Модели с электростартером

Глушение на панели

Подключения вход/выход на панели

Панель для Q2130/Q1500- Q2265/ Q2265E-Q2865 / Q3370 - Q3370E

1. **Пистолет-распылитель** – пистолет и распылитель, соединенные вместе
2. **Выпускной шланг** – подаёт воду под давлением от насоса к пистолету .
3. **Водяной насос** – Насос высокого давления с прямым приводом Annovi Reverberi .
4. **Рама** – Конструкция из труб в 1 дюйм (2,54 см) для максимальной защиты.
5. **Опоры** – Опоры для мощней установки.
6. **Комплект для транспортировки \колеса** – Пневматические шины и колеса для перемещения
7. Крышка бачка – для добавления и проверки топлива

## Функции панели управления

Ваши модели Q1500, Q2865, Q3370 и Q3370E имеют удобные входные и выходные шланговые соединения на панели, подключённые от задней панели к насосу. С переключателем вкл./ выкл. (электрический пусковой выключатель на моделях E) и кнопкой Choke (потянуть - глушение, нажать – работа), у Вас все под рукой.



Ключ вкл./выкл. Переключатель завести/заглушить Подключения входа/выхода на панели

**Постоянно проверяйте соединения входа/выхода на насосе и сзади на панели на утечки и износ.**

## Инструкции по подготовке к эксплуатации: Сборка

Моечная машина LIFAN поставляется без топлива и моторного масла. Перед эксплуатацией требуются некоторые операции по сборке.

### СОДЕРЖАНИЕ ЯЩИКА:

- Моечная машина
  - Комплект принадлежностей
    - 1 шт. -- Свечной ключ
    - 1 шт. – выпускной шланг
    - 1шт. –Распылитель с регулируемой форсункой(в комплекте с пистолетом образует пистолет-распылитель)
    - 1 шт. – Пистолет (в комплекте с пистолетом образует пистолет-распылитель) о 1шт. – Пистолет – распылитель & кронштейн для шланга
    - 1шт. – Шланг для хим. средств, кроме Q2565 и Q2565E
  
  - Руководство пользователя
  - Гарантийный талон
  - Гарантия
  - Комплект колёс
    - 2 шт. – Пневматические шины и колёса/Q2565(E) Низкий профиль, сплошные 12"
    - 2 шт. – Резиновые опоры
    - 1 шт. – Ось
    - 1 шт. – Т-обр. рукоятка Q2865, Q3370 (E)
- Сумка с запчастями
- |                                     |                                      |
|-------------------------------------|--------------------------------------|
| 6 шт. – болт 12 мм                  | 2 шт. – Болт рукоятки (длиной 50 мм) |
| 2 шт. – 3 - конечная крылатая гайка | 2 шт. – Гайка 14-мм                  |
| 2 шт. – Гайка 18 мм                 | 2 шт. – Шплинт                       |
| 2 шт. – шайба 1дюйм                 |                                      |

Q2565 Q2565E

- |         |                    |
|---------|--------------------|
| 1, Рама | 4, Резиновая опора |
| 2, Ось  | 5, Трубка-насадка  |
| 3, 12"  |                    |

# Подготовка к эксплуатации: сборка

## РАСПАКОВКА ОБОРУДОВАНИЯ:

1. Установите коробку на ровной, жесткой поверхности.
2. Выньте все незакрепленное содержимое из коробки, за исключением двигателя/насоса/нижней рамы мойки и установите их рядом с коробкой.
3. Откройте коробку полностью, разрезав каждый угол сверху вниз.
4. Оставьте машину на оставшейся коробке, и установите колеса. Не заливайте масло в двигатель и не эксплуатируйте оборудование до полной сборки.
5. Найдите все содержимое коробки и поместите его рядом с машиной. (Некоторые предметы могут быть упакованы в пустотах самой машины.)

## УСТАНОВКА:

Следующие инструменты необходимы для сборки моечной машины:

- Защитные очки
- Набор ключей 8 мм - 14 мм
- Набор трещоток и торцевых ключей 8 мм - 14 мм
- 18-мм трещотка и торцевой ключ

## УСТАНОВКА РУКОЯТКИ: Q2565

Вставьте оба конца рукоятки в две трубы, расположенные за двигателем. Рукоятка должна отойти от водяного насоса / двигателя.



Вставьте болт рукоятки через отверстия рукоятки и трубы. Закрепите с помощью 3-конечной крыльчатой гайки. Гайка должна находиться снаружи ручки. Головка болта рукоятки должна располагаться вплотную к рукоятке .



# Подготовка к эксплуатации: сборка

У моделей с электропуском прикрепите крепление для провода стартера к болту ручки как показано на картинке.

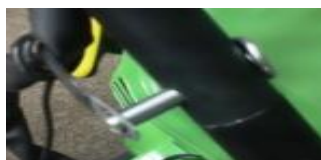

## Установка рукоятки Q2865, Q3370 (E)

1. Эти устройства оснащены Т-образной ручкой. Монтажный кронштейн у рамы предварительно просверлен и имеет резьбовые отверстия для 4 болтов для крепления рукоятки.



Рукоятка в нижней позиции



Запорный палец



Рукоятка установлена в верхней позиции

2. Установите ось на 2 болта с гайками.



3. Установите широкие пневматические колеса и шины с помощью блокирующей гайки с капроновой вставкой.



4. Установите трубку, кронштейны для пистолета и кронштейн для шланга в предварительно просверленные отверстия с помощью гаек и шайб.



Верхний кронштейн трубки



Нижний кронштейн трубки



Кронштейн для шланга

5. Установка батареи у моделей с электрозапуском. Ящик для батареи находится на раме. Установите красный (+) контакт на положительный контакт и черный (земля) на отрицательный контакт, предварительно подключенный к электрическому стартеру на двигателе.



## Подготовка к эксплуатации: сборка

**УСТАНОВКА КОМПЛЕКТА КОЛЕС:** колеса устанавливаются под двигателем; Опорные ножки устанавливаются под концом основания насоса у Q 2130, Q2565; у Q2865, Q3370, и Q3370E колеса под насосом и ножки под двигателем

**Примечание:** Установите колеса перед заполнением топлива или масла в моечную машину. *Никогда не наклоняйте машину, содержащую топливо или масло.*

1. Осторожно наклоните моечную машину так, чтобы рукоятка касалась земли и насос был вверх. У **Q2865** и **Q3370** конец рукоятки должен быть направлен вверх, а насос к земле.
2. Двумя болтами 12мм присоедините первую резиновую ножку к основанию мойки



Надежно затяните с помощью торцевого ключа на 12мм или подобного инструмента.

3. Повторите Шаг 5, чтобы прикрепить вторую ножку.
4. Осторожно наклоните мойку так, чтобы задняя сторона рукоятки была обращена вверх, а насос вниз. У **Q2865** и **Q3370** конец насоса будет смотреть вверх, а конец рукоятки вниз.
5. Используя два 12мм болта, присоедините ось. Надежно затяните с помощью 12мм торцевого ключа.



6. Наденьте 1 дюймовые шайбы на каждый конец оси.
7. Установите колеса на каждый конец оси.
8. Надежно затяните гайку 18мм на каждой оси, используя торцевой ключ на 18мм. У **Q2865** и



**Q3370** используются гайки с капроновой вставкой колеса.

9. Вставьте шплинт в отверстие на каждом конце оси. Согните концы шплинта, чтобы шплинт не выскользнул.
10. Аккуратно поставьте мойку колесами и опорными ножками на землю.

# Подготовка к эксплуатации: сборка

## ДОПОЛНИТЕЛЬНАЯ УСТАНОВКА:

1. Вставьте кронштейн пистолета-распылителя и шланга в отверстия на рукоятке. Надежно затяните с помощью гайки на 14 мм торцевым ключом.

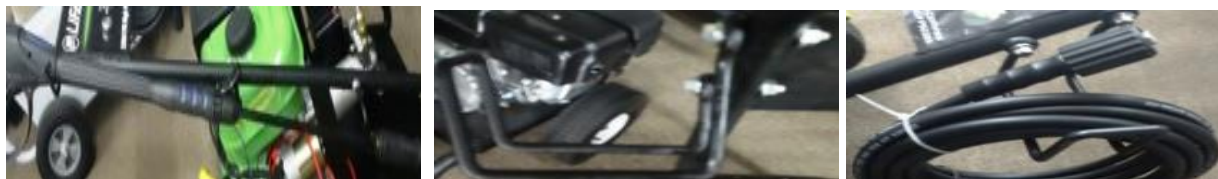

2. Привинтите распылитель с регулируемым распылительным соплом и пистолетом вместе, чтобы сформировать пистолет-распылитель. (См. рисунок ниже.)
3. Поместите пистолет-распылитель на кронштейн распылителя и шланга.



Пистолет



Пистолет с распылителем шлангом и соплом в сборе



Шланг

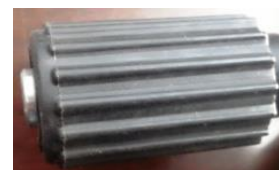

Соединение насос-пистолет



Рис. 5



Рис. 6

## Проверка уровня

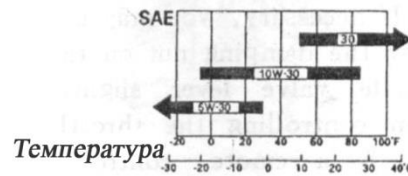
Уровень моторного масла может напрямую зависеть от качества моторного масла или растительное и заглушенном двигателе и в холодном состоянии двигателя, эквивалент по

Скорость циркуляции масла изменяется со средней температурой окружающей среды. Выберите моторное масло которое Вам подойдет, используя диаграмму справа в соответствии с региональной температурой окружающей среды.

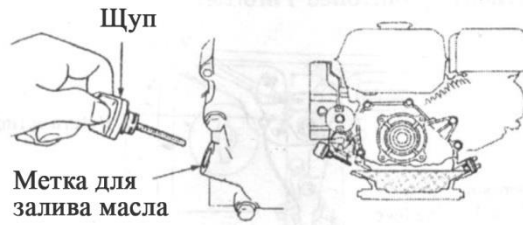
### Система оповещения о моторном масле

Вспомогательная система сигнализации об уровне моторного масла помогает избежать повреждения двигателя вследствие недостаточного количества моторного масла в картере. Прежде чем уровень моторного масла в картере упадет ниже минимальной линии, система сигнализации о моторном масле автоматически остановит двигатель (причем переключатель двигателя остается в положении «ВКЛ»).



Рис. 5



Рис. 6

Если двигатель останавливается и не перезапускается:

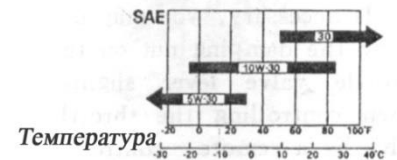
1. Достаньте маслоизмерительный щуп и вытрите его.
2. Вставьте маслоизмерительный щуп в отверстие для заливки моторного масла, не ввинчивая его.
3. Выньте щуп и проверьте количество моторного масла.
4. Если моторное масло ниже требуемой величины, долейте его до верхней части отверстия для заливки. Используемое моторное масло зависит от температуры окружающей среды.
5. Поставьте на место масляный щуп.

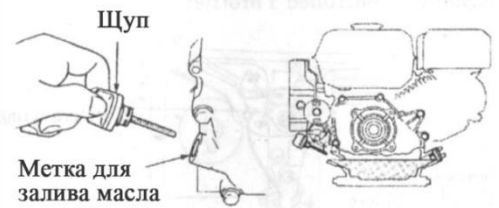
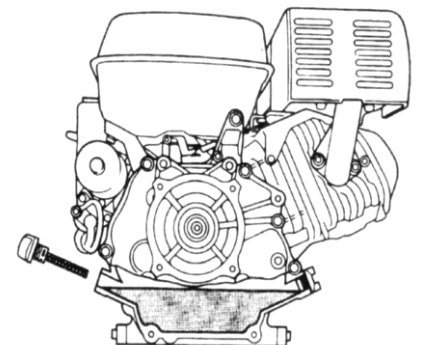

## Подготовка к эксплуатации: проверка уровня топлива



### Предупреждение:

- Бензин чрезвычайно огнеопасен. Хранить вдали от источников воспламенения.
- Заправлять моечную машину только в хорошо проветриваемых помещениях при остановленном двигателе.
- НЕ курите рядом с устройством.
- НЕ проливайте топливо из топливного бака. Пролитый бензин и пары бензина могут воспламениться. Если бензин пролился, полностью вытрите его досуха перед запуском двигателя.
- Избегайте частого или продолжительного вдыхания паров бензина.
- Избегайте контакта кожи с бензином.
- Храните бензин в недоступном для детей и домашних животных месте.
- НЕ используйте загрязненный бензин. Удаляйте грязь, пыль и воду из топливного бака.
- После заправки топливом убедитесь, что крышка топливного бака надежно закрыта.

### Проверка уровня топлива:

1. Снимите крышку топливного бака.
2. Визуально проверьте уровень топлива в баке.
3. Если слишком мало, добавьте топливо.  
НЕ заливайте выше плечика топливного фильтра. Используйте только неэтилированный автомобильный бензин с октановым числом 87 или выше.



Рис. 12

### ТОПЛИВНЫЕ СМЕСИ

Бензин иногда смешивают со спиртом или эфирным соединением для увеличения октанового числа. Если используется смешанное топливо, убедитесь, что октановое число, по крайней мере, соответствует рекомендованному октановому уровню в технических характеристиках продукта. Рекомендуются следующие три вида смешанного топлива:

- **Этанол (этиловый или зерновой спирт)** - бензин, содержащий 10% этанола по объему.
- **МТВЭ (метил-трет-бутиловый эфир)** - бензин, содержащий не более 10% МТВЭ по объему.
- **Метанол (метил или древесный спирт)** - бензин, содержащий не более 5% метанола по объему.

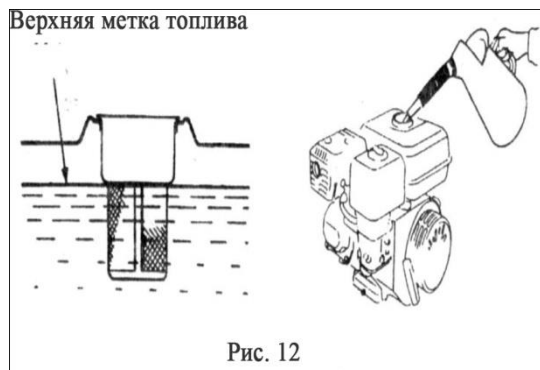
**ПРИМЕЧАНИЕ.** Ущерб, вызванный использованием смешанного топлива, НЕ охватывается гарантией.

## Подготовка к эксплуатации: проверка воздушного фильтра

### ПРЕДУПРЕЖДЕНИЕ:

- НЕ запускайте двигатель без установленного элемента воздушного фильтра. Эксплуатация двигателя без установленного фильтрующего элемента приведет к попаданию грязи, пыли и других частиц в двигатель и карбюратор. Это приведет к преждевременному износу двигателя.

### Для проверки фильтрующего элемента:

1. Выкрутите гайку с верхней части корпуса воздушного фильтра и снимите верхнюю часть.
2. Скрутите гайку с воздушного фильтра и проверьте на наличие мусора или грязи. Если он грязный, то замените фильтр на подходящий для вашей установки. Они имеются у вашего дилера.
3. Установите фильтрующий элемент в корпус воздушного фильтра, поставьте назад верхнюю крышку, затяните гайку.



## Подготовка к эксплуатации: Подключение шланга входа/выхода/для химических средств

### ПРЕДУПРЕЖДЕНИЕ:

- Используйте только поставляемые шланги или запасные шланги, соответствующие качеству. Использование неподходящих шлангов может привести к травме. Проверьте шланг на наличие износа или утечек.

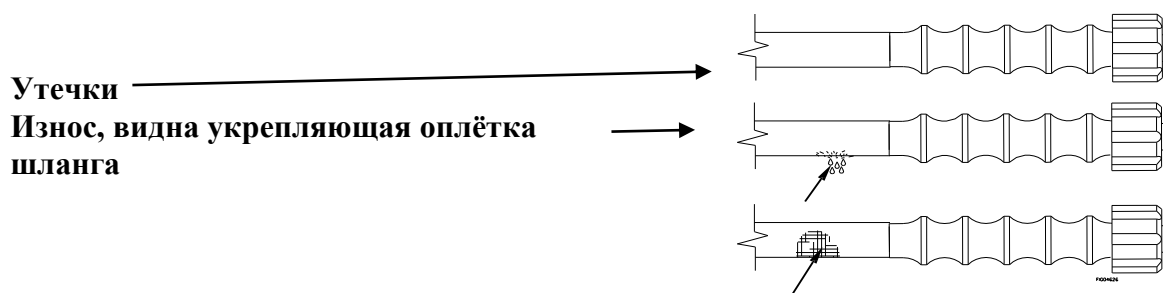

- Использование шланга для химических средств требуется только в том случае, если при мойке применяются чистящие средства. Регулируемая распылительная насадка должна быть отрегулирована так, чтобы снизить давление на сифон с химическими средствами.
- Проверьте, чтобы каждое шланговое соединение было надежно закреплено. Несоблюдение этого требования может привести к травме или повреждению устройства.

### Подсоединение для химических средств

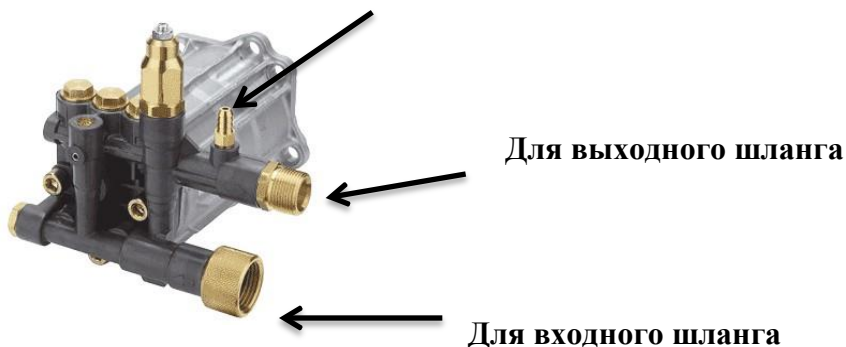

# Подготовка к эксплуатации: Подключение шланга входа/выхода/для химических средств

## ПОДСОЕДИНЕНИЕ ВХОДНОГО ШЛАНГА:

1. Подключите входной шланг к штуцеру на насосе или на панели. Надежно затяните.
2. Подключите второй конец входного шланга к водопроводному крану. Водопроводный кран должен обеспечивать подачу не менее 20 фунтов на квадратный дюйм.
3. Недостаточная подача воды повредит вашему насосу. Убедитесь, что подача воды устойчива и на 20% выше от номинального расхода вашего насоса

**ПОДКЛЮЧЕНИЕ ВЫХОДНОГО ШЛАНГА:** Выходной шланг должен быть шлангом высокого давления. ПРИМЕЧАНИЕ. Выходной шланг (шланг высокого давления) в комплекте поставки - ЧЕРНЫЙ шланг. Выходной шланг или шланг высокого давления должен быть проверен на предмет износа или утечки. Замените все поврежденные шланги высокого давления.

1. Подключите выпускной шланг к разьему шланга на выходе насоса или на панели. Надежно затяните.
2. Подключите второй конец выпускного шланга к пистолету-распылителю, как показано ниже. Затяните.



## Подготовка к эксплуатации: Подключение шланга входа/выхода/для химических средств

**ПОДСОЕДИНЕНИЕ ШЛАНГА ДЛЯ ХИМИЧЕСКИХ СРЕДСТВ:** соотношение воды и химикатов составляет 7:1. **ПРИМЕЧАНИЕ:** Шланг для химических средств представляет собой белый / прозрачный шланг и должен использоваться в соответствии с насадкой - распылителем (черный).

**⚠ ОСТОРОЖНО: ПРИ ИСПОЛЬЗОВАНИИ ХИМИЧЕСКИХ СРЕДСТВ ИЛИ ЧИСТЯЩИХ РАСТВОРОВ:**

- Используйте низкое давление только для химических веществ.
- Используйте **ТОЛЬКО** мыла и химические вещества, предназначенные для использования в моющей установке.
- **НЕ** используйте отбеливатель.
- Соотношение воды и химических веществ должно быть **7: 1**.
- Химические вещества **НЕ ДОЛЖНЫ** оставаться в насосе после использования. Пренебрежение удалением химических веществ из насоса может привести к повреждению установки и недействительной гарантии

1. Подсоедините шланг для химических веществ к разъёму на насосе. Надежно затяните.
2. Поместите второй конец шланга в химический / очищающий раствор, который будет использоваться. На этом конце шланга будет установлен фильтр, который предотвращает попадание инородных частиц в насос.
3. После использования химикатов / чистящих растворов поместите конец шланга с фильтром в чистую воду и дайте установке возможность поработать в течение трех (3) минут для очистки излишков химических веществ из корпуса насоса.

**ПРИМЕЧАНИЕ:** Химикаты не будут поступать, если насадка пистолета будет под высоким давлением.



# Подготовка к эксплуатации: характеристики аккумуляторов

(Только у моделей с электрозапуском (E))

Батарея НЕ входит в комплект поставки. Для данных установок требуется кислотная батарея. Эта батарея используется во многих установках, таких как газонокосилки, квадроциклы, мотоциклы и т. д. Их можно приобрести у многих продавцов и дилеров, в том числе и там, где вы приобрели данную установку. См. приведенную ниже таблицу характеристик аккумуляторов, чтобы определить характеристики необходимой батареи. Или используйте диаграмму «Взаимозаменяемые модели» ниже, чтобы согласовать номер модели производителя с батареей бренда, доступной в Вашем местном магазине.

ХАРАКТЕРИСТИКИ АККУМУЛЯТОРОВ				
Модель генератора	Длина (дюймов)	Ширина (дюймов)	Амп. (час).	Напр. пост. тока (вольт)
Q2565	5.25	3	10	12V
Q2865	5.3125	3.1875	12	12V
Q3370	5.3125	3.1875	12	12V

ВЗАИМОЗАМЕНЯЕМЫЕ МОДЕЛИ		
Модель генератора	Производитель	№ модели
Q2565	Super Start®	CB9B
Q2865	Excide®	12N12A---4A---1
Q3370	Excide®	12N12A---4A---1

**Примечание:** Модели (CA) или (E) имеют одинаковые характеристики

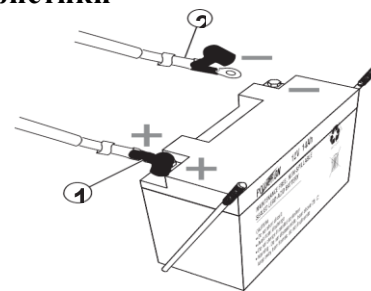

	<b>Внимание</b>
<p>Следуйте всем предупреждениям изготовителя батарей для правильной установки аккумулятора, чтобы предотвратить повреждение персонала или оборудования.</p>	



1. Провода батареи состоят из красного провода, который подключается к клемме аккумулятора (+) и к клемме (+) на соленоиде стартера, и черного провода, который подключен к отрицательной клемме аккумулятора (-) и болту крепления рамы.
2. Подключите красную (положительную) клемму к аккумулятору.
3. Подключите черный (отрицательный) разъем к батарее.

# Работа моечной установки

## Место установки моечной машины :

<b>ВНИМАНИЕ!</b>	
	
	<b>Моечная машина выделяет газ окись углерода. Он не имеет запаха, бесцветен и очень токсичен. Вдыхание угарного газа может привести к обморокам, тошноте или может привести к смерти.</b>
<ul style="list-style-type: none"><li>• Используйте мойку высокого давления только на открытом воздухе.</li><li>• Не допускайте попадания выхлопных газов через окна, двери или вентиляционные отверстия в любые закрытые помещения</li><li>• НЕ РАБОТАЙТЕ с мойкой в любых закрытых или крытых помещениях.</li></ul>	

**ПЕРЕД РАБОТОЙ С МОЕЧНОЙ МАШИНОЙ:** см. дополнительные инструкции и определения в разделе «Подготовка к эксплуатации»

1. Проверьте состояние моечной машины.
  - а. Проверьте на наличие признаков повреждения, утечки масла или топлива.
  - б. Удалите излишки грязи и / или мусора с устройства.
2. Проверьте входной, выходной шланги и шланг для хим. средств.
  - а. Осмотрите общее состояние шлангов, чтобы шланги были в исправном состоянии.  
- Выходной шланг должен быть сконструирован так, чтобы выдерживать высокое давление.
  - б. Убедитесь, что шланги и насадки надежно установлены.
3. Проверьте двигатель.
  - а. Обеспечьте надлежащее количество моторного масла.
  - б. Убедитесь, что фильтрующий элемент установлен и очищен.
  - с. Обеспечьте нужное количество топлива.
4. Проверьте, чтобы моечная машина находилась на ровной поверхности.
5. Убедитесь, что переключатель двигателя находится в положении «ВЫКЛ».
6. Убедитесь, что установка во время работы находится на расстоянии не менее 7 футов от стен здания и другого оборудования. НЕ помещайте легковоспламеняющиеся предметы рядом с моечной машиной.
7. Всегда работайте в пределах длины водяного шланга высокого давления.
8. Не кладите брезент, укрывающий материал и любые предметы на верхнюю часть установки.
9. Выхлопные газы горячие и могут привести к воспламенению горючих материалов вокруг вашей установки. Убедитесь, что установка не работает на расстоянии ближе, чем 7 футов от любых горючих материалов, всегда имейте правильно заряженный огнетушитель и ознакомьтесь с его использованием.

# Работа моечной установки

## ПУСК ДВИГАТЕЛЯ:

**Моечная машина не должна работать без должного давления подачи воды в насос высокого давления, и более 1 минуты без нажатия на курок пистолета для циркуляции воды, во избежание повреждения насоса.**

Обратитесь к разделу «Органы управления и функции» для получения дополнительных схем и определений.

1. Нажмите на спусковой крючок пистолета.
2. Переведите топливный кран в положение “ON”.
3. Чтобы запустить холодный двигатель, установите рычаг воздушной заслонки в положение “off”. Чтобы заглушить двигатель, потяните на себя. Для запуска теплого двигателя оставьте рычаг заслонки в положении “ON”. У моделей, где на панели установлена кнопка воздушной заслонки, нажмите ее для работы или для запуска теплого двигателя.
4. Переместите рычаг дроссельной заслонки от “LOWER” позиции, примерно на 1/3 пути к “UPPER” позиции.
5. Поставьте рычаг дроссельной заслонки на полпути между “UPPER” и “LOWER” позициями.
6. Поместите выключатель двигателя в положение “ON”.
7. Потяните ручку стартера, начиная слегка, пока не почувствуете сопротивление, затем потяните быстро. Не давайте ручке стартера сорваться к двигателю. Осторожно возвращайте её назад, чтобы предотвратить повреждение стартера.
8. У моделей с электрическим пуском, оборудованных ключом, поверните переключатель в положение ON, у моделей с перекидным переключателем нажмите переключатель в положение ON. Удерживайте ключ или перекидной переключатель в положении Start до запуска двигателя или не более 10 оборотов двигателя. Если двигатель не запускается, подождите 15 секунд и повторите процедуру запуска.
9. После запуска двигателя переместите рычаг дросселя в “UPPER” позицию.

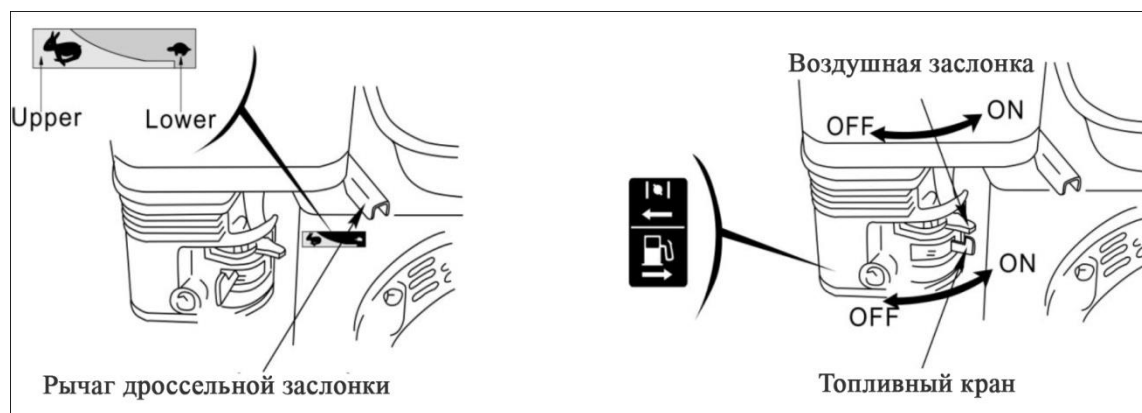

# Работа моечной установки

## РАБОТА МОЕЧНОЙ УСТАНОВКИ:



### **ПРЕДОСТЕРЕЖЕНИЕ**

- Избегайте контакта пистолета с водой под высоким давлением с людьми или животными. См. "Правила безопасной работы" для медицинской информации.
- Используйте правильно установленное давление во избежание повреждения очищаемой поверхности.
- Направьте пистолет в сторону очищаемой поверхности и нажмите курок.

Не давать работать моечной установке без должного давления при подаче воды в насос высокого давления, и в течение более 1 минуты без нажатия на курок пистолета для циркуляции воды, чтобы избежать повреждения насоса.

**РЕГУЛИРОВКА ДАВЛЕНИЯ НА ВЫХОДЕ:** Настройка давления установлена во время производства для обеспечения оптимального давления и чистки.

### **СНИЖЕНИЕ ДАВЛЕНИЯ:**

- Увеличьте расстояние между пистолетом и очищаемой поверхностью.
- Уменьшить число оборотов двигателя, переместив рычаг дросселя в сторону "LOWER" (ниже).
- Отрегулируйте регулируемые сопла для получения более широкого веера воды и меньшего давления.
- Отрегулируйте Регулятор давления на насосе. Поверните его против часовой стрелки, чтобы понизить давление на выходе. После работы, верните Регулятор давления в исходное положение.

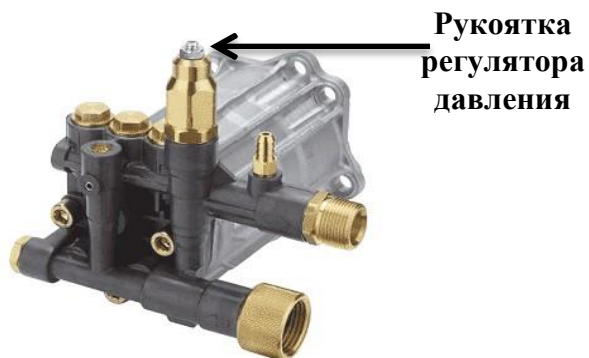

# Работа моечной установки

## ОСТАНОВКА ДВИГАТЕЛЯ:

Обратитесь к разделу «Органы управления и функции» для получения дополнительных схем и определений.

### В ЭКСТРЕННЫХ СЛУЧАЯХ:

1. *Поверните переключатель двигателя в положение “OFF”.*
2. *Отключите подачу воды, положение “OFF”.*
3. *Нажмите курок, чтобы выгнать оставшуюся под давлением воду.*

### ОБЫЧНАЯ ПРОЦЕДУРА:

1. Если использовался шланг для химических веществ, то дайте аппарату поработать в течение 3 (трех) минут, так чтобы шланг забирал чистую воду.
2. Переместите рычаг дроссельной заслонки в положение “LOWER” (нижнее).
3. Поверните переключатель двигателя в положение “OFF”.
4. Поверните топливный кран в положение “OFF”.
5. Нажмите на спусковой крючок пистолета.

# Транспортировка и хранение установки.



## **ПРЕДОСТЕРЕЖЕНИЕ:**

- Чтобы избежать пожара, дайте устройству остыть в течение как минимум двадцати (20) минут перед транспортировкой или хранением установки.
- Транспортируйте и храните установку с топливным краном всегда в положении «OFF».
- Всегда держите установку в горизонтальном положении, чтобы предотвратить утечку топлива. Пролитый бензин и пары бензина могут воспламениться.
- Бензин чрезвычайно огнеопасен и взрывоопасен.

**ХРАНЕНИЕ МОЮЩЕЙ МАШИНЫ:** См. Раздел «Элементы управления и функции» для дополнительных диаграмм и определений.

1. Убедитесь, что место для хранения мойки чистое и сухое.

**Перед длительным хранением вашего оборудования, обычно 30 дней и более, выполните следующее:**

2. Установите топливный кран (клапан) в положение «OFF».
3. Пусть устройство продолжает работать до тех пор, пока оно не выработает все топливо в топливной системе. При этом не отключайте подачу воды в насос и продолжайте использовать пистолет - распылитель с нажатой кнопкой, чтобы поддерживать циркуляцию воды в насосе и выгонять воду под давлением.
4. Поверните ключ зажигания в положение «OFF».
5. Слейте моторное масло в соответствии с «Процедурами замены моторного масла» в разделе «Техническое обслуживание» данного руководства. НЕ заливайте повторно масло до следующего использования.
6. Извлеките свечу зажигания в соответствии с «Техническим обслуживанием свечей зажигания» в разделе «Техническое обслуживание». Распылите смазку типа WD40®, в отверстие свечи зажигания, чтобы смазать верхнюю часть поршня и стенки цилиндра. Замените свечу зажигания.
7. Потяните пусковой шнур до тех пор, пока не почувствуете сопротивление. Это поставит клапаны в закрытое положение.
8. Добавьте рекомендованное количество стабилизатора топлива в соответствии с количеством, рекомендованным изготовителем топливного стабилизатора, к неиспользованному бензину, оставленному в баке установки.
9. Поместите в чистое, сухое и безопасное место.
10. Накройте устройство, чтобы защитить его от пыли.
11. При хранении в условиях замерзания вы можете использовать короткий садовый шланг и воронку для того, чтобы залить антифриз во входной разъем насоса.

## Техническое обслуживание

<b>ГРАФИК ОБСЛУЖИВАНИЯ</b>	
<b>Регламентные работы</b>	<b>Период</b>
Проверка масла в двигателе	При каждом использовании
Замена масла в двигателе	После 40 час. работы. При первом использовании – после 10 часов работы
Воздушный фильтр	Проверять при каждом использовании. Заменять по мере надобности или после 100 час. работы.
Проверка крыльчатки	После 300 час. работы или после первого года использования
Промывка воздушного фильтра	По мере надобности или макс. через 50 час. работы
Свеча зажигания	По мере надобности или макс. через 100 час. работы
Зазор клапана	Проверять и регулировать ежегодно или через 300 час. работы
Топливный бак	Менять через 3 года смотря по состоянию

**ПРИМЕЧАНИЕ:** Обратите внимание на правильное исполнение следующих работ по проведению тех. обслуживания.

## Техническое обслуживание

**Замена моторного масла: Не запускайте машину без должной подачи воды в насос во избежание его поломки.**

*Периодическое техническое обслуживание моторного масла должно производиться после каждых 40 часов использования оборудования. Проверяйте уровень моторного масла перед каждым использованием.*

1. Запустите двигатель и дайте ему прогреться, чтобы масло прогрелось и стало жидким. После прогрева выключите двигатель. Проверьте, чтобы во время прогрева достаточно воды подавалось на насос, рукоятка пистолета находилась в нажатом состоянии, чтобы избежать повреждения насоса. Выньте щуп (см. раздел «Органы управления и функции»), поворачивая против часовой стрелки. Снимите сливную пробку масла (см. раздел «Органы управления и функции»), расположенную под щупом, используя соответствующие инструменты. Во время разогрева постоянно обеспечивать подачу воды в насос и нажимать пистолет для обеспечения циркуляции воды в насосе во избежание его повреждения.

### ***ВНИМАНИЕ: МАСЛО МОЖЕТ БЫТЬ ГОРЯЧИМ***

2. Слейте моторное масло в подходящую емкость и утилизируйте в соответствии с федеральными законами. Никогда не сливайте отработанное моторное масло на землю или в канализацию, утилизируйте его только в утвержденном порядке. Проконсультируйтесь с местными властями, чтобы определить правила в вашем регионе.

### ***ПРЕДУПРЕЖДЕНИЕ! ИЗБЕГАЙТЕ РАЗБРЫЗГИВАНИЯ ГОРЯЧЕГО МАСЛА; ОНО МОЖЕТ ОБЖЕЧЬ ВАС И ВЫЗВАТЬ СЕРЬЕЗНЫЕ ТРАВМЫ.***

3. После того, как масло полностью слито, поставьте сливную пробку и затяните её соответствующим инструментом. Замените масло, заливая подходящий для вашей установки сорт. См. в Инструкции по подготовке к эксплуатации, раздел «Уровень масла в двигателе» относительно точных требований заполнения. Всегда используйте щуп для проверки уровня масла и заполняйте только до отметки "Full" на щупе. Никогда не переполняйте двигатель, так как это может привести к повреждению устройства и аннулированию гарантии.
4. Установите щуп на двигатель.

***НАДЛЕЖАЩЕЕ ТЕХНИЧЕСКОЕ ОБСЛУЖИВАНИЕ УСТРОЙСТВА ПОЗВОЛИТ УВЕЛИЧИТЬ СРОК СЛУЖБЫ ИЗДЕЛИЯ. МАСЛО НЕОБХОДИМО МЕНЯТЬ НА РЕГУЛЯРНОЙ ОСНОВЕ ДЛЯ ПРАВИЛЬНОЙ ЭКСПЛУАТАЦИИ И НАДЕЖНОСТИ, А ТАКЖЕ ДЛЯ СОХРАНЕНИЯ ГАРАНТИИ НА ЭТОТ ПРОДУКТ.***

# Техническое обслуживание

## ОБСЛУЖИВАНИЕ ВОЗДУШНОГО ФИЛЬТРА:

1. Снять зажим (пункт 9 в разделе “Воздушный фильтр А” ниже) и гайку (пункт 7 в разделе “Воздушный фильтр Б” ниже), чтобы снять и проверить элемент воздушного фильтра.
2. Если воздушный фильтр типа губки, то при загрязнении промойте его водой с мылом. Выжмите лишнюю жидкость из фильтрующего элемента и высушите его. Если воздушный фильтр бумажного типа, то замените его подходящим для вашего устройства. Они имеются у вашего ближайшего дилера.
3. Установите фильтрующий элемент в корпус воздушного фильтра.



*Воздушный фильтр и картридж*

# Техническое обслуживание

## УХОД ЗА СВЕЧОЙ ЗАЖИГАНИЯ:

1. Снимите колпачок свечи.
2. Выкрутите свечу при помощи ключа и рукоятки из комплекта поставки.
3. Очистите нагар у свечи.
4. Проверьте зазор и откорректируйте, если нужно. Зазор 0.028-0.031 дюйма.
5. Смажьте резьбу составом от пригорания или машинным маслом.
6. Поставьте свечу и колпачок обратно

Съёмный инструмент для свечи

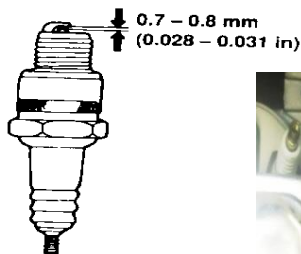
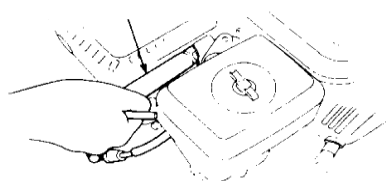

## УХОД ЗА ТОПЛИВНОЙ СИСТЕМОЙ:

**ПРИМЕЧАНИЕ:** Периодически в карбюраторе появляется осадок или мусор. Для очистки выполните следующие процедуры:

1. Поверните топливный кран (вентиль) в положение «OFF».
2. Снимите карбюраторную чашку, сняв крепёжный болт, расположенный в нижней части чашки.
3. Слейте старое топливо и осадок в подходящую ёмкость
4. Тщательно очистите карбюратор.
5. Установите новую резиновую шайбу и снова присоедините чашку к карбюратору.

**ПРИМЕЧАНИЕ.** Снятие сливного винта на дне чашки поможет слить топливо, чтобы удалить мелкие частицы, скопившиеся в чашке.

6. После того, как чашка надёжно установлена на место, поверните топливный кран в рабочее положение «ON». У установок, оборудованных предварительным фильтром для топлива, фильтр установлен как раз под топливным краном. Снимите фильтрующий элемент топливного фильтра и очистите или замените его (см. рисунок ниже).



*Снятие фильтрующего элемента топливного фильтра*

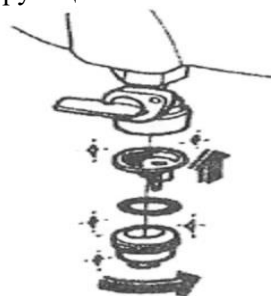

*Установка фильтрующего элемента*

# Техническое обслуживание

**Обслуживание глушителя:** через каждые 50 часов работы снимать искрогаситель согласно приведенной ниже схеме, очищать или заменять.



## ОСЕВОЙ КУЛАЧКОВЫЙ НАСОС ANNOVI REVERBERI:

Во время изготовления узел проходит основательные испытания. В насос заливается постоянное масло, и насос герметизирован. Масло в насосе не нужно проверять или менять. Насос на гарантии производителя. Подробнее см. раздел «Гарантия».

**Не запускайте моечную машину без надлежащей подачи воды в насос высокого давления и не нажимая рычаг пистолета для циркуляции воды более 1 минуты во избежание повреждения насоса.**

## ИСПОЛЬЗОВАНИЕ В ВЫСОКОГОРНЫХ РЕГИОНАХ:

В регионах на большой высоте стандартный карбюратор производит слишком обогащенную смесь топлива и воздуха, что приводит к снижению производительности двигателя и увеличению расхода топлива. Чтобы поддерживать высокую производительность двигателя на больших высотах, установите основное распылительное сопло карбюратора для большой высоты и отрегулируйте регулировочный винт на холостом ходу. Для использования в регионах с высотой более 4527 футов (1380 м), свяжитесь с вашим дилером, чтобы заменить стандартный карбюратор и произвести необходимые регулировки заранее. Даже при подходящем распылительном сопле карбюратора для больших высот, установленного в двигателе, выходная мощность двигателя падает примерно на 3,5% с каждым увеличением высоты на 1000 футов (305м). Если стандартные карбюраторные сопла не заменять и не регулировать для использования на большой высоте, то отрицательный результат будет еще более серьезным.

**ПРИМЕЧАНИЕ.** Использование водяного насоса в областях с низкой высотой при сопле карбюратора, предназначенного для больших высот, может привести к снижению производительности двигателя. Двигатель может перегреться, а неподходящее сочетание топлива и воздуха может привести к серьезному повреждению двигателя.

# Устранение неисправностей

## ЕСЛИ ДВИГАТЕЛЬ НЕ ЗАПУСКАЕТСЯ:

1. Проверьте, чтобы переключатели были в положении “ON”.
2. Проверьте уровень масла в двигателе. Устройство определяет низкий уровень масла, и не позволит двигателю запуститься, если масло ниже безопасного рабочего уровня. Эта функция установлена, чтобы увеличить срок работы двигателя и предотвратить повреждение двигателя. Если уровень масла низкий, долейте до отметки на щупе «полный». См. Инструкция по подготовке к эксплуатации: Моторное масло, определение типа масла и его количества.
3. Проверьте уровень топлива. Для обеспечения достаточного количества топлива добавьте его, если это необходимо.
4. Снимите и осмотрите свечу зажигания на предмет чистоты и правильного зазора между контактами. При необходимости, очистите или замените свечу зажигания. См. «Замена свечей зажигания» в разделе "Техническое обслуживание" руководства пользователя касательно этих действий.
5. Если устройство по-прежнему не запускается после выполнения этих проверок, доставьте установку в авторизованный сервисный центр.

**ПРИМЕЧАНИЕ:** периодически при первом запуске или после того как установка в течение длительного периода времени не работала, поплавок датчика “ выключение при низком уровне масла” будет прилипать к днищу масляного поддона. Найдите два (2) провода датчика низкого уровня масла (рисунок “ Диод датчика низкого уровня масла ” справа), расположенного на боку блока цилиндров. Отсоедините эти провода и, **только убедившись в том, что двигатель полный масла**, запустите двигатель и дайте поработать, пока не разогреется (обычно это около 20 минут, так как за это время разогреется масло, и поплавок датчика высвободится). Затем повторно подключите провода к клеммам датчика низкого уровня масла.



## ЕСЛИ ПОДТЕКАЕТ ВОДА:

- Проверьте, надёжно ли затянут выпускной шланг.
- Проверьте, надёжно ли затянута гайка впускного шланга.
- Обратитесь к дилеру для ремонта, если подтекает корпус насоса.

## ШУМ В КОРПУСЕ НАСОСА:

- Отсутствие воды внутри насоса – Проверьте, подключен ли впускной шланг и подаёт ли рекомендуемое количество воды в насос. Проверьте, не перекручен ли впускной шланг.

## ЕСЛИ ВОДА НЕ ПОСТУПАЕТ ИЗ РАСПЫЛИТЕЛЯ:

- Проверьте, на засоры и перегибы впускной шланг.

## Меры предосторожности

*1. Никогда не эксплуатируйте установки с бензиновым двигателем в любых закрытых помещениях, так как они производят смертоносные ядовитые газы окиси углерода.*

**2. НЕ используйте данное оборудование в ненастную погоду, такую как дождь, снег и / или мокрый снег.**

**3. НЕ используйте данное оборудование ближе, чем в семи (7) футах от любых легковоспламеняющихся материалов.**

**4. При заправке данного оборудования никогда не курите и не заправляйте топливо рядом с любыми устройствами, производящими пламя или зажигание. Никогда не заливаете топливо, когда устройство работает. Если во время процесса дозаправки какое-то количество топлива будет разлито, всегда полностью очищайте топливо и дайте достаточное время для его высыхания перед запуском установки. Газы бензина легко воспламеняются и очень опасны.**

**5. НИКОГДА НЕ ПОЗВОЛЯЙТЕ ДЕТЯМ ИЛИ ЖИВОТНЫМ НАХОДИТЬСЯ РЯДОМ С МАШИНОЙ ВО ВРЕМЯ ЕЁ РАБОТЫ. ТОЛЬКО КВАЛИФИЦИРОВАННЫМ ЛИЦАМ РАЗРЕШАЕТСЯ ИСПОЛЬЗОВАТЬ ЭТО ОБОРУДОВАНИЕ. ПОЖАЛУЙСТА, СЛЕДУЙТЕ ВСЕМ РУКОВОДЯЩИМ ПРИНЦИПАМ, СОДЕРЖАЩИМСЯ В ДАННОМ РУКОВОДСТВЕ ДЛЯ БЕЗОПАСНОЙ ЭКСПЛУАТАЦИИ ЭТОГО ОБОРУДОВАНИЯ.**

# Техника безопасности при эксплуатации

## Соблюдайте технику безопасности при эксплуатации

После того, как вы проверили и заправили установку и разместили её на подходящем рабочем месте, можно начинать работу моечной машины. Ниже приведены процедуры, необходимые для безопасной и успешной работы вашей моечной машины.

	<b>ВНИМАНИЕ</b>
Несоблюдение правил техники безопасности может привести к травмам и смерти оператора или находящихся рядом лиц.	

**Инструктаж операторов.** Владелец должен проинструктировать всех операторов о безопасной настройке и эксплуатации. Не позволяйте никому работать с моечной машиной, кто не читал Руководство пользователя и не был проинструктирован о методах безопасного использования.

**Средства защиты.** Всегда работайте со всеми защитными кожухами, и ограждениями, установленными на месте и в хорошем рабочем состоянии, а все органы управления должны быть правильно настроены для безопасной работы.

**Движущиеся части.** Держите руки, ноги, волосы и одежду подальше от движущихся частей. Вентиляционные отверстия могут иметь движущиеся части, и их тоже следует избегать. Никогда не снимайте защитные устройства во время работы установки.

**Защита ушей.** Слух может быть поврежден продолжительным воздействием шума, создаваемого этой моечной машиной. Использование ушных пробок или другого средства защиты слуха рекомендуется для людей, работающих на расстоянии 15-20 футов от моечной машины высокого давления в течение длительного периода времени.

**Защита глаз.** При эксплуатации или обслуживании моечной машины необходимы защитные очки «Z87.1» ANSI / OSHA, Струя под давлением из этого устройства может привести к серьезным травмам глаз. Маленькие предметы могут быть захвачены струей.

<b>ВНИМАНИЕ!</b>
Перед запуском машины просмотрите следующие общие правила техники безопасности

### Условия работы

**Информация об остановке устройства.** Ознакомьтесь полностью с надлежащим использованием оборудования и всех элементов управления и подключений. Знайте, как быстро остановить машину и сбросить давление в системе, если это будет необходимо.

**Проинструктировать всех операторов.** Владелец моечной машины должен проинструктировать всех операторов и потенциальных арендаторов по безопасной настройке и эксплуатации. Не допускайте, чтобы кто-либо работал с моечной машиной, кто не читал Руководство пользователя и не был проинструктирован о её безопасном использовании.

# Техника безопасности при эксплуатации

**Только для взрослых.** Только обученные взрослые должны управлять моечной машиной и настраивать её. Не позволяйте детям работать с ней. Моечные машины могут генерировать силы, которые дети не смогут контролировать, и требуют умений сверх того, что можно ожидать от детей.

**Состояние человека.** Никогда не работайте сами и не позволяйте другим работать с моечной машиной при утомлении или под воздействием алкоголя, наркотиков или лекарств.

**Наличие защитных средств.** Не используйте моечную машину, если защитные кожухи, ограждения и барьеры не находятся на месте и в хорошем рабочем состоянии, и если органы управления не настроены правильно для безопасной работы.

**Повреждения.** Не используйте машину с поврежденными, отсутствующими или сломанными деталями. Никогда не пытайтесь отремонтировать шланг высокого давления или его компонент. Всегда заменяйте его целиком, на тот, который рассчитан на номинальное давление установки или выше его.

**Модификации.** Ни в коем случае не модифицируйте моечную машину и не отключайте никакое защитное устройство. Не изменяйте и ничего не добавляйте в конструкцию топливного бака, топливопроводов или выхлопной системы.

Модификации устройства могут привести к опасностям, связанным с отравлением угарным газом, утечками топлива, пожаром, взрывом или другими серьезными опасностями, а также аннулируют гарантию.

## Во время работы

**Будьте начеку.** Следите за тем, что вы делаете в любой момент.

**Очистите рабочую зону.** Освободите рабочую зону от всех наблюдателей.

**Проверьте отсутствие детей и домашних животных.**

**Держите распылитель подальше от электропроводки.** Контакт струи воды с электропроводкой может привести к сильному электрическому удару или поражению электрическим током.

**Горячие выхлопные газы / детали.** Не стойте на пути выхлопных газов двигателя. Никогда не прикасайтесь к глушителю двигателя или к другим горячим поверхностям. Они очень горячие и могут обжечь Вас.

**Никогда не тяните за шланг.** Не перемещайте машину, потянув за шланг. Шланг или соединения могут выйти из строя и привести к высвобождению жидкости под высоким давлением, а также к удару шлангом.

**Избегайте острых предметов.** Держите шланг подальше от острых предметов. Разрыв шлангов может привести к травме.

**Не загружайте установку.** Не используйте насос для поддержки других предметов оборудования, которые создают неприемлемые нагрузки на насос. Не пытайтесь использовать эту установку в качестве опоры.

**Заблокируйте предохранительную защелку,** когда не производится распыление. Распылитель оснащен встроенной предохранительной защелкой для защиты от случайного срабатывания пуска. Поверните предохранительную защелку в положение заблокировано, когда не работаете.

**Не запускайте моечную машину без надлежащей подачи воды в насос высокого давления и не нажимая на пуск более 1 минуты, чтобы избежать повреждения насоса.**

# Техника безопасности при эксплуатации

**Оставление без присмотра.** Отходя от моющей установки, глушите её и сбрасывайте давление.

## **Быстрое реагирование на чрезвычайные ситуации**

**Обращайтесь за медицинской помощью при подозрении на травму.** Если произойдёт травмирование жидкостью высокого давления, независимо от того, насколько мала рана, немедленно обратитесь к врачу. Типичным повреждением может быть небольшая рана – повреждение кожных покровов, которые не выглядят серьезными. Однако может возникнуть инфекция, если не сразу будет назначено надлежащее лечение врачом, который знаком с травмами такого типа.

**Обращайтесь за медицинской помощью к подозрению в отравлении угарным газом.** Работающий двигатель выделяет окись углерода - ядовитый газ, который может вас убить. Если при использовании моечной машины Вы начинаете чувствовать недомогание, или у Вас появится головокружение или слабость, отключите двигатель и доберитесь до свежего воздуха СРАЗУ ЖЕ. Обратитесь к врачу. У Вас может быть отравление угарным газом.

## **Наденьте личные защитные средства**

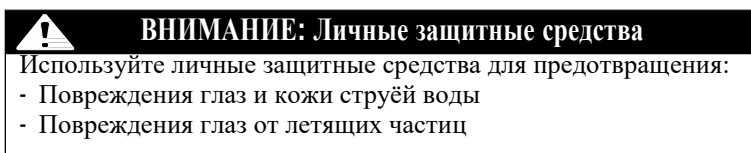

1. При работе с установкой надевайте защитные водонепроницаемые перчатки, защитные очки с боковой и верхней защитой, защиту для лица и защитную одежду. При распылении химикатов надевайте маску- респиратор, чтобы избежать вдыхания паров, если это указано на этикетке емкости с химикатами..
2. Надевайте нескользящую защитную обувь. Использование моечной машины может создавать лужи и скользкие поверхности.
3. Надевайте обувь, способную поддерживать хорошее сцепление на влажных поверхностях.

## **ОГРАНИЧЕННАЯ ГАРАНТИЯ**

### ***ИСКЛЮЧЕНИЯ***

- Затраты на регулярное обслуживание и регулировки.
- Неисправности, вызванные загрязненным топливом, маслами или недостаточным уровнем масла.
- Ремонт или диагностика, выполняемые лицами, не являющимися уполномоченными дилерами Lifan и не имеющими разрешение компании Lifan в письменной форме.
- Неисправности из-за нормального износа, несчастного случая, неправильного использования, злоупотребления, небрежности или использования не по назначению.
- Как и все механические устройства, двигатели Lifan нуждаются в периодическом обслуживании и замене деталей. Эта гарантия не распространяется на ремонт, когда нормальное использование исчерпало срок службы детали (деталей) или двигателя.
- Неисправности, вызванные любой внешней причиной или форс-мажором, включая, но не ограничиваясь, столкновение, кражу, вандализм, бунт, войну, пожар, замораживание, молнии, землетрясение, бурю, град, воду, наводнение, торнадо или ураган или любой случай, выходящий за пределы нормального использования и деятельности.
- Ущерб, связанный с любым заражением животных, включая заражение грызунами и / или насекомыми.
- Продукты, которые были модифицированы или изменены способом, не разрешенным Lifan письменно.
- Любые случайные, косвенные повреждения или следствия, вызванные дефектами в материалах или их качеством, или любые задержки в ремонте или замене дефектной части (частей).
- Неисправность вследствие неправильного использования.
- Телефон, сотовый телефон, факс, доступ в Интернет или другие расходы на связь.
- Расходы, связанные с «инструктированием клиента» или устранением неполадок, где не обнаружены дефекты производства.
- Ночные перевозки или специальные расходы на доставку запасных частей.
- Сверхурочная работа, отпуск или срочная работа.
- Пусковые аккумуляторы, предохранители, лампочки и технические жидкости для двигателя.

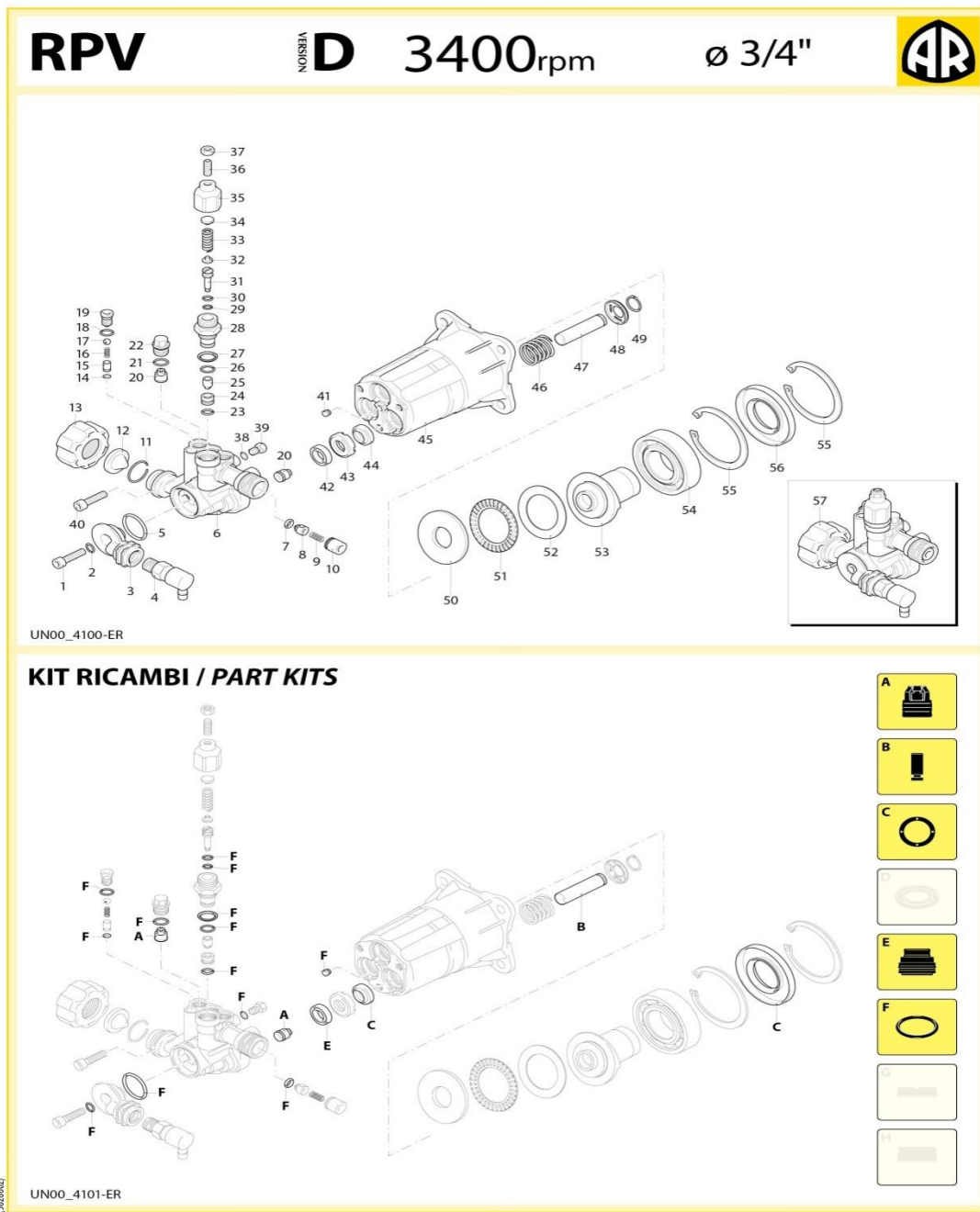

**PART KITS- КОМПЛЕКТЫ ДЕТАЛЕЙ**

# 382 Серия

RPV 3400 об/мин D версия ø 3/4"

2 G19 (24965)



Поз.	Код.	Название	Кол-во.	Примечание	Поз.	Код.	Название	Кол-во.	Примечание
1	780060	Болт TCEIM6x25	1	C=1Нм	43	3820230	Втулка	3	
2	480480	Упл. кольцо ø4,48x1,78	1		44	1683500	Сальник	3	
3	3820280	Втулка	1		45	3820010	Корпус насоса	1	
4	2761380	Клапан	1	C=10Нм	46	3820300	Пружина	3	
5	770260	Упл. кольцо ø23,52x1,78	1		47	3820062	Поршень ø12	3	
6	3820020	Головка	1		48	3820132	Тарелка	3	
7	2560870	Упл. кольцо ø4,7x2	1		49	3720390	Шайба	3	
8	2101201	Клапан	1		50	3820110	Опорный вкладыш	1	
9	1343581	Пружина	1		51	3820100	Опорный подшипник	1	
10	2101480	Заглушка	1	C=10Нм	52	3820090	Опорный вкладыш	1	
11	3820120	Шайба	1		53	3820080	Тарелка 13,5°	1	
12	1266330	Фильтр	1		54	200380	Подшипник	1	
13	2841220	Фитинг 3/4" NH	1		55	200390	Шайба	2	
14	3720750	Упл. кольцо ø4x1	1		56	3820070	Стопорное кольцо ø162	1	
15	3720740	Посадочная втулка	1		57	3829200	Головка в сборе	1	
16	3720760	Пружина	1						
17	1982240	Шар	1						
18	1682800	Упл. кольцо ø6x1,5	1						
19	3820290	Заглушка	1	C=4Нм					
20	3829050	Клапан	6						
21	880840	Упл. кольцо ø9,25x1,78	3						
22	3820051	Заглушка	3	C=16Нм					
23	660190	Упл. кольцо ø6,07x1,78	1						
24	3820370	Посадочная втулка	1						
25	3820360	Поршень нижний	1	C=3Нм					
26	1121160	Упл. кольцо ø6,86x1,78	1						
27	394280	Упл. кольцо ø12,42x1,78	1						
28	3820350	Направляющая	1	C=14Нм					
29	2102640	Упл. кольцо ø4x2	1						
30	2560870	Упл. кольцо ø4,7x2	1						
31	3820340	Поршень верхний	1						
32	3820330	Тарелка	1						
33	3820390	Пружина	1						
34	1980220	Тарелка	1						
35	3820380	Вставка	1						
36	3820550	Болт M6x16	1						
37	1060120	Гайка M6	1						
38	3201760	Упл. кольцо ø4x1,5	1						
39	3720720	Заглушка	1	C=4Нм					
40	780060	Болт TCEIM6x25	3	C=10Нм					
41	3820310	Заглушка	1						
42	2841910	Гидрозатвор	3						

## КОМПЛЕКТЫ ДЕТАЛЕЙ

## ОБОЗНАЧЕНИЕ

A=43025 клапана		B=43026ø12 поршни		C=43027 сальники		E=43028ø12 гидрозатворы	
Поз.	Кол-во.	Поз.	Кол-во.	Поз.	Кол-во.	Поз.	Кол-во.
20	6	47	3	44	3	42	3
				56	1		
F=43029 Уплотнительные кольца							
Поз.	Кол-во.	Поз.	Кол-во.	Поз.	Кол-во.	Поз.	Кол-во.
2	1	26	1				
5	1	27	1				
7	1	29	1				
14	1	30	1				
18	1	38	1				
21	3	41	1				
23	1						

C Допускается момент затяжки 0-10%  
 ☛ При затягивании болтов использовать Loxeal 55-14  
 ☛ Использовать смазку Molykote PG54  
 ☐ Использовать смазку Molykote G807

Масло	
Тип	Количество
SAE15W40	0,03 Кг.

Q2865 и Q3375 с RMV Насосом

RMV
VERSION D
3400rpm
Ø 3/4"

UN002779-AS

KIT RICAMBI / PART KITS

A	
B	
C	
D	
E	
F	
G	

Z848602
UN002780-AS
sp\_00010\_RMV\_D\_A

**PART KITS- КОМПЛЕКТЫ ДЕТАЛЕЙ**

42

# 284 Серия

RMV 3400 об/мин D версия ø 3/4"-Алюминиевая



2 G20  
2.2 G24

Поз.	Код.	Название	Кол-во.	Примечание	Поз.	Код.	Название	Кол-во.	Примечание
1	380410	Болт	3	C=25Нм	46	2840400	Фитинг 3/8" G(M)-M22x1,5 (M)	1	☒ C=25Нм
2	2840022	Головка	1		48	2841380	Фитинг	1	■ C=25Нм
6	2840830	Болт	1	☒ C=10Нм	49	2840060	Пружина	3	
7	600180	Упл. кольцо ø7,66x1,78	1		50	2840050	Поршень ø12	3	
8	2840481	Заглушка	3	☒ C=15Нм	51	1980130	Тарелка	3	
	2841530	Заглушка	3	■ C=25Нм	52	1980250	Опорный вкладыш	1	
9	740290	Упл. кольцо ø14x1,78	1		53	1980240	Опорный подшипник	1	
10	2849051	Клапана	6		54	2840900	Опорный вкладыш 11° отметка 7	1	☒
11	1470210	Упл. кольцо ø9x1	1			2840720	Тарелка 12° отметка 5	1	■
12	2840770	Посадочная втулка	1		55	161060	Подшипник	1	
13	2840760	Клапан	1	☒ C=3Нм	56	161050	Стопорное кольцо øi72	1	
14	820510	Упл. кольцо ø10,82x1,78	1		57	2841050	Сальник	1	
15	2840750	Направляющая	1	☒ C=20Нм	58	2840890	Упл. кольцо ø14x2	2	
16	2760210	Шайба	1		59	2840840	Заглушка	1	☒ C=4Нм
17	660190	Упл. кольцо ø6,07x1,78	1		60	480650	Шайба	1	
18	2260100	Упл. кольцо ø6,02x2,62	1	☐	61	1060100	Шар	1	■
19	2841140	Поршень	1		62	2840440	Посадочная втулка	1	■
20	1060120	Гайка М6	1		63	2840450	Пружина	1	■
21	392840	Болт М6x16	1		65	2841520	Упл. кольцо ø13,5x1,8	3	
22	2760480	Вставка	1		66	2849284	Головка в сборе	1	■
23	1980220	Тарелка	2						
24	2760410	Пружина	1						
25	2200141	Гидрозатвор	3	☒					
27	2840561	Втулка	3						
29	1683500	Сальник	3						
30	2840230	Корпус насоса	1						
31	480560	Упл. кольцо ø6,75x1,78	1						
32	2840710	Заглушка	1						
33	480480	Упл. кольцо ø4,48x1,78	1						
34	1982520	Штуцер под шланг ø8	1	C=4Нм					
35	1250280	Шар	1						
36	1560520	Пружина	1						
37	1460431	Упл. кольцо ø4x2,5	1	☒					
38	2841150	Клапан	1						
39	1343580	Пружина	1						
40	800560	Упл. кольцо ø8,73x1,78	2						
41	2840340	Форсунка	1						
42	2840270	Фитинг	1	3/4" NH					
43	2841230	Фитинг алюминий	1	☒ C=25Нм					
	2840390	Фитинг медь	1	■ C=25Нм					
44	1266330	Фильтр	1						

## КОМПЛЕКТЫ ДЕТАЛЕЙ

## ОБОЗНАЧЕНИЕ

A=2233 клапана		B=2234ø12 поршни		C=42127 сальники		E=42122ø12 гидрозатворы		☒ Для RMV 2G20D	■ Для RMV 2.2G24D		
Поз.	Кол-во.	Поз.	Кол-во.	Поз.	Кол-во.	Поз.	Кол-во.				
10	6	49	3	29	3	25	3	С Допускается момент затяжки 0-10% ☒ При затягивании болтов использовать Loxeal 55-14 ☒ Использовать смазку Molykote PG54 ☐ Использовать смазку Molykote G807 ☒ При затягивании болтов использовать Loxeal 83-55			
F=2237 Уплотнительные кольца											
Поз.	Кол-во.	Поз.	Кол-во.	Поз.	Кол-во.	Поз.	Кол-во.				
7	1	37	1					Масло			
9	1	40	2					Тип	Количество		
11	1	58	2					SAE15W40	0.65 Кг.		
14	1	65	3								
17	1										
18	1										
33	1										

Q3370(E) c RQV HaCOM

**RQV**      NOISE **D**      **3400<sub>rpm</sub>**      **ø 3/4"**      

UN004048-FS

**KIT RICAMBI / PART KITS**

UN004049-FS

- A**
- B**
- C**
- D**
- E**
- F**
- G**
- M**

3728600

9

sp\_00045\_RQV

**PART KITS- КОМПЛЕКТЫ ДЕТАЛЕЙ**

# 372 Серия

2.5 G30

3400 об/мин D версия ø 3/4"



Поз.	Код.	Название	Кол-во.	Примечание	Поз.	Код.	Название	Кол-во.	Примечание
1	380410	Болт ТСЕИМ8Х40	3	C=20Нм	44	1683500	Сальник	3	
2	3720770	Головка Медная	1		45	3720790	Корпус насоса	1	
3	3720750	Упл. кольцо ø4x1	1		46	3720340	Поршень ø12	3	
4	3720740	Посадочная втулка	1		47	3720380	Пружина	3	
5	3720760	Пружина	1		48	3720360	Стопор	3	
6	1250280	Шар	2		49	3720390	Кольцо	3	
7	1682800	Упл. кольцо ø6x1,5	1		50	1980130	Опорный вкладыш	1	
8	3720730	Заглушка	1	☛C=4Нм	51	1980250	Опорный подшипник	1	
9	1470210	Упл. кольцо ø9x1	1		52	1980240	Опорный вкладыш	1	
10	3720500	Посадочная втулка	1		53	2841190	Тарелка 13° отметка 3	1	
11	3720520	Клапан	1	☒C=3Нм	54	161060	Подшипник	1	
12	3720560	Упл. кольцо ø4x1,5	1		55	161050	Стопорное кольцо øi72	2	
13	394280	Упл. кольцо ø12,42x1,78	1		56	2841050	Сальник	1	
14	3720620	Направляющая	1	C=20Нм	57	3700240	Штуцер под шланг ø8	1	C=4Нм
15	3720570	Упл. кольцо ø9x1,5	1		58	480480	Упл. кольцо 4,48x1,78	1	
16	660190	Упл. кольцо ø6,07x1,78	1		60	1560520	Пружина ø4x1,5	1	
17	3720600	Шайба Экструзионная	1		61	3201760	Упл. кольцо	2	☛C=4Нм
18	3720540	Клапан	1		62	3720720	Заглушка	2	
19	3720660	Тарелка	2		65	3729200	Головка в сборе	1	
20	3720640	Пружина	1		66	3720580	Шайба Экструзионная	1	
21	3720681	Направляющая	1		67	3720830	Стопорное кольцо	1	
22	1060120	Гайка М6	1		68	3700250	Упл. кольцо ø8x1,1	1	80 ShA
23	392840	Болт М6 x16	1						
24	2849053	Клапана	6						
25	770140	Упл. кольцо ø11,11x1,78	3						
26	3720441	Заглушка	3	☛C=20Нм					
27	2761380	Клапан	1	☛C=16Нм					
28	2841230	Фитинг Алюминий	1	☛C=25Нм					
29	1266330	Фильтр	1						
30	2841220	Фитинг 3/4NH''	1						
31	1460431	Упл. кольцо ø4x2.5	1						
32	3700210	Пружина	1						
33	3700220	Клапан	1						
34	800560	Упл. кольцо ø8,73x1,78	2	☒					
35	3700200	Форсунка	1						
36	2840890	Упл. кольцо ø14x2	2						
37	2841120	Фитинг	1	☛C=25Нм					
39	2200141	Гидрозатвор	3						
40	770590	Упл. кольцо ø21,95x1,78	3	☒					
41	3720410	Втулка	3						
42	3660340	Упл. кольцо ø12x2	3	☒					
43	3720400	Прокладка	3						

## КОМПЛЕКТЫ ДЕТАЛЕЙ

## ОБОЗНАЧЕНИЕ

A=42955 клапана				B=42956ø12 поршни		C=42960 сальники		E=42958ø12 гидрозатворы	
Поз.	Кол-во.	Поз.	Кол-во.	Поз.	Кол-во.	Поз.	Кол-во.	Поз.	Кол-во.
24	6	46	3	44	3	39	3		
				56	1				
F=42959 Уплотнительные кольца									
Поз.	Кол-во.	Поз.	Кол-во.	Поз.	Кол-во.	Поз.	Кол-во.		
3	1	25	3	61	2				
7	1	31	1	68	1				
9	1	34	2						
12	1	36	2						
13	1	40	3						
15	1	42	3						
16	1	58	1						

☐ Допускается момент затяжки 0-10%  
 ☛ При затягивании болтов использовать Loxeal 55-14  
 ☒ Использовать смазку Molykote PG54  
 ☒ При затягивании болтов использовать Loxeal 83-55

Масло			
Тип	Количество		
SAE75W90	0.065 Кг.		

Q2130/Q1500

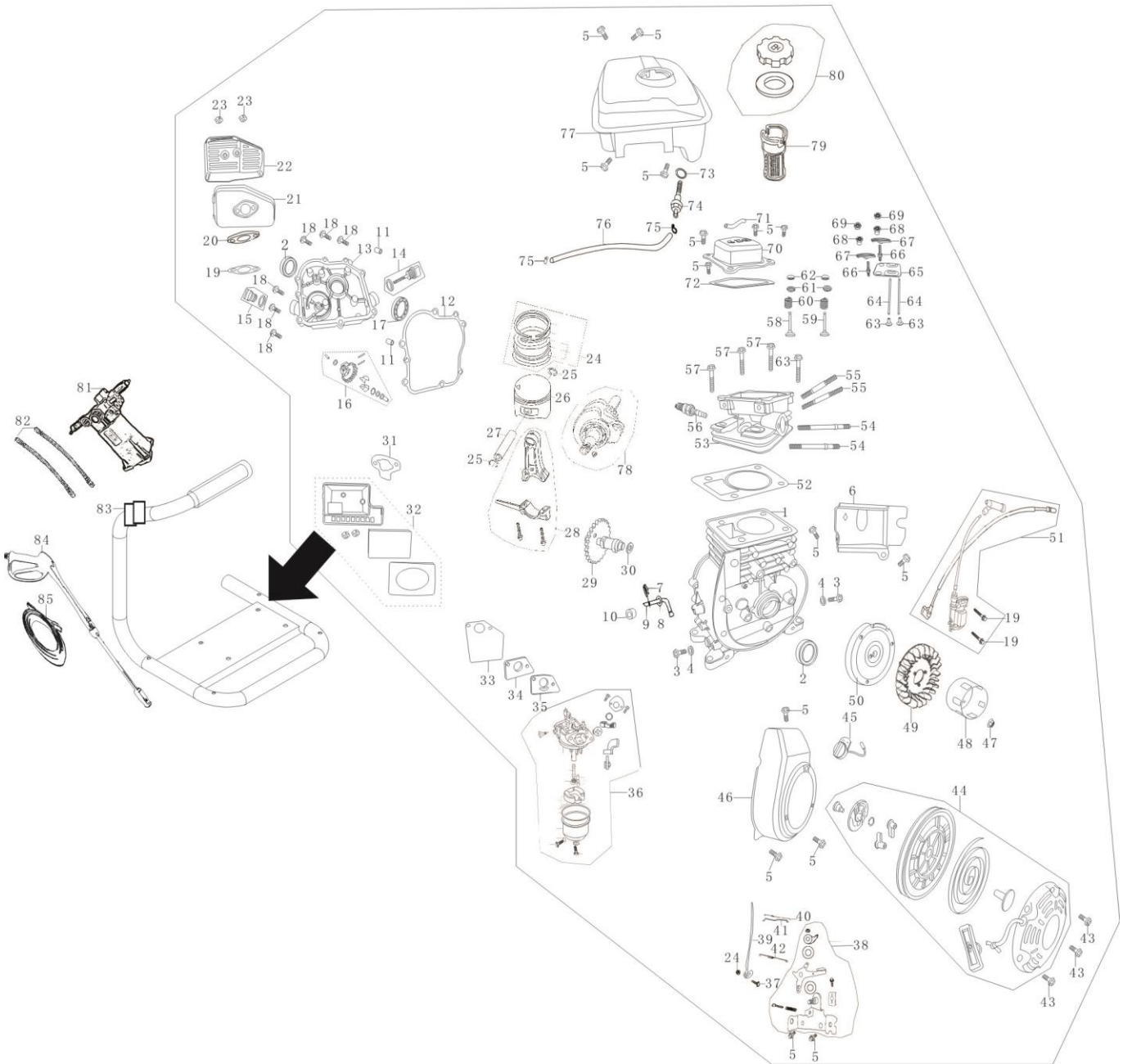

Деталь	Код	Описание	Количество
1	11110-A0430-0001	Картер	1
2	11120-A0410-0002	Сальник (17X30X6) ,коленвал	2
3	11115-A0710-0001	Сливная пробка	2
4	11116-A0710-0001	Шайба	2
5	T151-0002	Болт М6Х12	15
6	19121-A0430-0001	Защитная пленка	1
7	26112-A0410-0001	Стопор стабилизатора подвески	1
8	26113-A0410-0001	Шайба стабилизатора подвески	1
9	26111-A0410-0001	Стабилизатор подвески	1
10	11130-A0410-0001	Сальник стабилизатора подвески	1
11	11113-A0710-0001	Центрирующая втулка ф8Х14	2
12	11114-A0430-0001	Прокладка картера	1
13	11211-A0430-0001	Крышка картера двигателя	1
14	15510-A0710-0001	Щуп для проверки уровня масла	1
15	15610-A0710-0001	Масляная пробка	1
16	25100-A0410-0001	Ведомая шестерня сборочного узла регулятора	1
17	T910-0006	Подшипник 6203	1
18	T151-0021	Болт М6Х28	8
19	18215-BT2Y0-0001	Прокладка выпускного канала	1
20	18221-A0430-0001	Уплотнительное кольцо глушителя	1
21	18000-A0430-0001	Глушитель	1
22	18130-A0430-0001	Крышка глушителя	1
23	T311-0002	Гайка М6	3
24	13400-A0410-0001	Комплект поршневых колец	1
25	13313-A0410-0001	Стопорное кольцо поршневого пальца	2
26	13311-A0410-0001	Поршень	1
27	13312-A0410-0001	Поршневой палец	1
28	13120-A0410-0001	Шатун	1
29	14100-A0410-0001	Распредвал	1
30	14114-A0410-0001	Шайба распредвала	1
31	17113-A0410-0001	Прокладка воздушного фильтра	1
32	17100-A0430-0001	Корпус воздушного фильтра	1
33	17219-A0430-0001	Прокладка впускного канала	1
34	16120-A0430-0001	Соединительный узел	1
35	16113-A0430-0001	Прокладка карбюратора	1
36	16100-A0430-0001	Карбюратор в сборе	1
37	26116-A0710-0001	Стопорный болт	1
38	26200-A0430-0001	Система регулятора оборотов	1
39	26114-A0430-0001	Рычаг регулятора оборотов	1
40	26118-A0410-0001	Вспомогательная пружина регулятора оборотов	1
41	26115-A0410-0001	Главная тяга регулятора оборотов	1

42	26117-A0410-0001	Возвратная пружина	1
43	T151-0023	Болт М6×8	3
44	23100-A0430-0003	Ручной стартер	1
45	27300-A0410-0001	Выключатель двигателя	1
46	192110-BT2Y0-0005	Капот вентилятора в сборе	1
47	23317-A0410-0001	Гайка М12×1.25	1
48	23316-A0430-0001	Стартовый фланец	1
49	19111-A0410-0001	Вентилятор маховика	1
50	23300-A0430-0001	Маховик	1
51	27200-A0430-0001	Катушка зажигающая сборочный узел	1
52	12120-A0430-0001	Прокладка головки цилиндра	1
53	12100-A0430-0001	Головка цилиндра в сборе	1
54	18214-A1820-0001	Шпилька М6×90	2
55	17218-A0430-0001	Шпилька М5×90	2
56	27100-A0410-0004	Свеча зажигания 255	1
57	12118-A0430-0003	Болт	4
58	14411-A0430-0001	Впускной клапан	1
59	14412-A0430-0001	Выпускной клапан	1
60	14414-A0430-0001	Пружина клапана	2
61	14415-A0410-0001	Тарелка пружины клапана	2
62	14416-A0430-0001	Сухарь	2
63	14315-A0430-0001	Кулачок	2
64	14210-A0430-0001	Толкатель	2
65	14220-A0430-0001	Направляющая втулка толкателя	1
66	14313-A0430-0001	Регулировочный болт клапана	2
67	14310-A0430-0001	Коромысло клапана	2
68	14312-A0430-0001	Гильза	2
69	14314-A0710-0001	Контргайка	2
70	12200-A0430-0001	Защитная крышка головки цилиндра в сборе	1
71	19143-A0430-0001	Воздухопровод	1
72	12120-A0430-0001	Прокладка головки цилиндра	1
73	16630-A0710-0001	Уплотнительное кольцо	1
74	16630-A0710-0001	Отводной патрубок	1
75	16622-A0710-0005	Хомут	2
76	16623-A0721-0001	Отводная труба	1
77	16510-A0430-0031	Топливный бак	1
78	13110-A0430-0006	Коленчатый вал	1
79	16610-A0430-0001	Крышка фильтра	1
80	16400-A2010-0005	Крышка и прокладка топливного бака в сборе	1
81	55600-E1110-0002	Насос высокого давления	1
82	55511-E4310-0001	Шланг высокого давления	2
83	55100-E1110-0002	Труба в сборе	1
84	55550-E8310-0001	Корпус	1
85	55520-E1110-0002	Выпускной шланг	1

Q2265

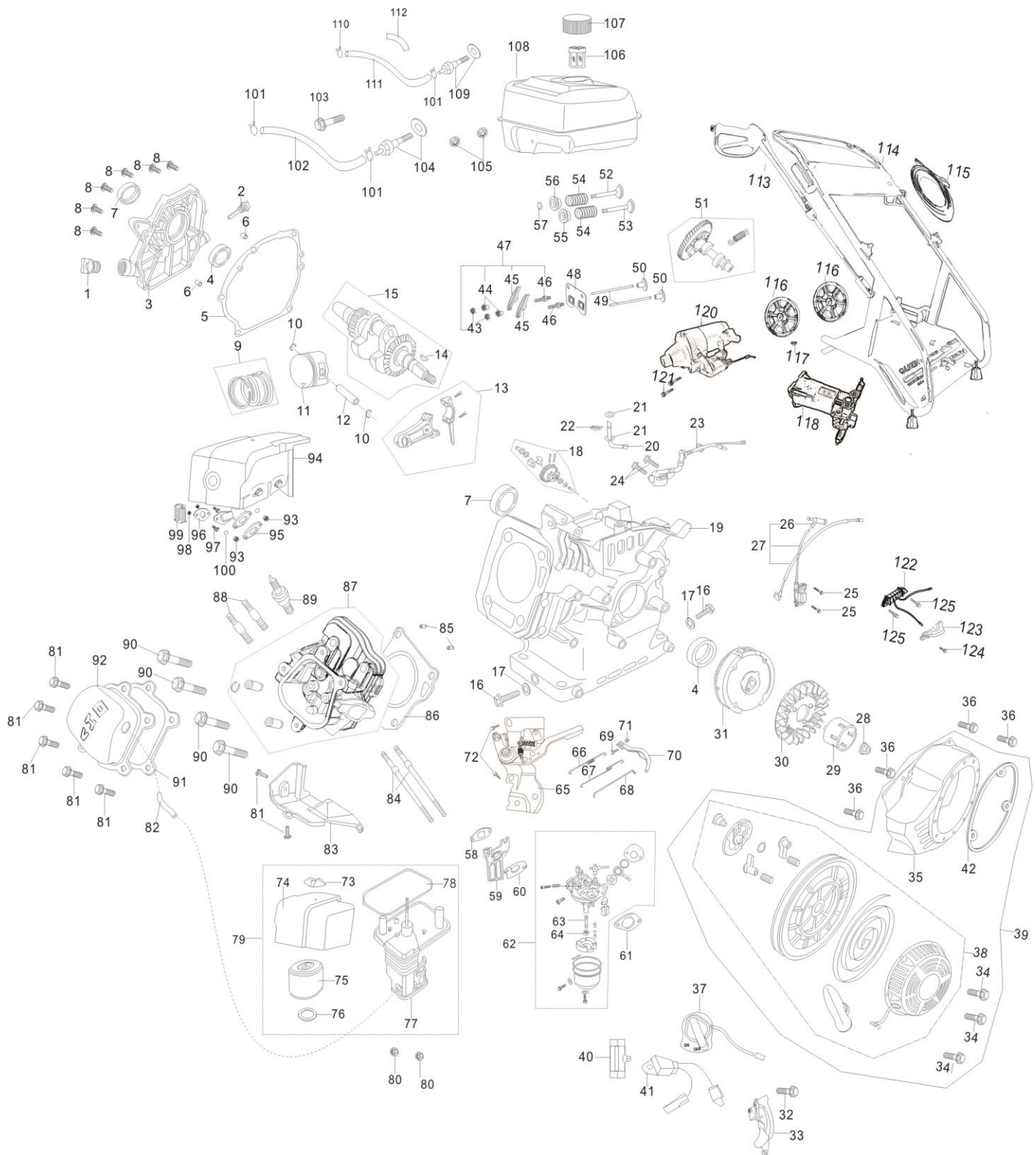

Деталь	Код	Описание	Количество
1	15610-A0710-0001	Масляная пробка	1
2	15510-A0710-0001	Масляный щуп	1
3	11211-A0710-0001	Крышка картера	1
4	T910-0001	Подшипник 6205	2
5	11114-A0710-0001	Прокладка картера	1
6	11113-A0710-0001	Направляющая втулка ф8×14	1
7	11120-A0710-0001	Сальник коленвала	2
8	T151-0001	Болт М8×32	6
9	13400-A0730-0001	Поршневые кольца в сборе	1
10	13313-A0710-0001	Стопорное кольцо поршневого пальца	2
11	13311-A0720-0004	Поршень	1
12	13312-A0710-0001	Поршневой палец	1
13	13120-A0710-0001	Шатун	1
14	13112-A0710-0001	Шпонка коленвала	1
15	13110-A0720-0005	Коленвал в сборе	1
16	11115-A0710-0001	Сливная пробка М10Х15	2
17	11116-A0710-0001	Шайба	2
18	25100-A0710-0004	Ведомая шестерня регулятора в сборе	1
19	11110-A0720-0017	Картер	1
20	26111-A0710-0001	Регулятор стабилизатора поперечной устойчивости	1
21	26113-A0710-0001	Шайба	2
22	26112-A0710-0001	Шплинт	1
23	27400-A0710-0002	Датчик масла	1
24	T152-0004	Болт М6×14	2
25	T151-0011	Болт М6×25	2
26	27220-A0410-0001	Колпачок свечи зажигания	1
27	27200-A0710-0001	Катушка зажигания в сборе	1
28	23317-A0710-0001	Гайка М14×1.5	1
29	23316-A0710-0002	Стартовый фланец	1
30	19111-A0710-0001	Маховик вентилятора	1
31	23300-A0710-0007	Маховик	1
32	T152-0033	Болт М6×22	1
33	19300-A0710-0001	Боковая крышка картера в сборе	1
34	T210-0005	Болт М5×8	3
35	19211-A07Y2-0012	Кожух вентилятора в сборе	1
36	T152-0019	Болт М6×12	4
37	27300-A0712-0001	Выключатель двигателя	1
38	23200-A0721-0018	Ручной стартер	1
39	23100-A07Y9-0016	Ручной стартер в сборе	1
40	19313-A0710-0001	Пластиковая клипса	1
41	27500-A0710-0001	Диод	1
42	23260-A0710-0001	Комбинированная прокладка	1
43	14314-A0710-0001	Контргайка	2
44	14312-A0710-0001	Гильза	2
45	14311-A0710-0001	Коромысло клапана	2
46	14313-A0710-0001	Регулировочный болт клапана	2
47	14310-A0710-0001	Коромысло клапана в сборе	2
48	14220-A0710-0001	Направляющая втулка толкателя	1
49	14210-A0710-0001	Толкатель	2
50	14315-A0720-0001	Кулачок	2
51	14100-A0720-0005	Распредвал в сборе	1
52	14412-A0710-0001	Выпускной клапан	1
53	14411-A0710-0001	Впускной клапан	1
54	14414-A0710-0001	Пружина клапана	2
55	14413-A0710-0001	Тарелка пружины впускного клапана	1
56	14415-A0710-0001	Тарелка пружины выпускного клапана	1
57	14416-A0710-0001	Сухарь	1
58	17219-A0710-0001	Впускная прокладка	1
59	16120-A0710-0001	Соединительный узел	1

60	16113-A0710-0001	Прокладка карбюратора	1
61	17113-A0710-0001	Прокладка воздушного фильтра	1
62	16100-A0720-0021	Карбюратор в сборе	1
63	16244-A0720-0001	Главный жиклер	1
64	16243-A0720-0001	Трубка главного жиклера	1
65	26200-A0710-0011	Регулировочная пластина в сборе	1
66	26117-A0710-0001	Возвратная пружина	1
67	26118-A0710-0001	Регулировочная пружина	1
68	26115-A0710-0001	Тяга бензонасоса	1
69	26116-A0710-0001	Стопорный болт	1
70	26114-A0710-0001	Рычаг	1
71	T354-0002	Гайка М6	1
72	T152-0019	Болт М6×12	2
73	17111-A0712-0001	Гайка колпака воздушного фильтра	1
74	17112-A0712-0001	Колпака воздушного фильтра	1
75	17120-A0710-0001	Фильтрующий элемент	1
76	17121-A0710-0001	Шайба	1
77	17200-A0710-0002	Кожух воздухоочистителя	1
78	17129-A0710-0001	Прокладка	1
79	17100-A0712-0008	Воздухоочиститель в сборе	1
80	T311-0002	Гайка М6	2
81	T152-0019	Болт М6×22	6
82	19143-A0710-0001	Воздухопровод	1
83	19121-A0721-0001	Воздухозаборник	1
84	17218-A0710-0001	Шпилька М6×96	2
85	12117-A0710-0001	Регулировочная втулка ф10×16	2
86	12120-A0721-0001	Прокладка головки цилиндра	1
87	12100-A0721-0004	Головка цилиндра в сборе	1
88	18214-A0710-0001	Шпилька М8×34	2
89	27100-A0710-0001	Свеча зажигания F6TC	1
90	12118-A0710-0001	Болт	4
91	12212-A0721-0001	Прокладка головки цилиндра в сборе	1
92	12200-A0721-0001	Крышка головки цилиндра в сборе	1
93	T310-0001	Гайка М8	2
94	18000-A0712-0013	Глушитель	1
95	18215-A0710-0001	Прокладка выпускной системы	1
96	18172-A0710-0001	Прокладка заправочного клапана	1
97	T152-0033	Шпилька М6×22	2
98	T314-0001	Гайка М6	2
99	18171-A0710-0001	Заправочный клапан	1
100	T441-0001	Гровер	2
101	16622-A0710-0002	Хомут 8mm-10mm	3
102	16621-A0710-0020	Выпускная трубка	1
103	T152-0011	Болт М6×28	1
104	16630-A0710-0001	Соединитель	1
105	T311-0002	Гайка М6	2
106	16610-A0710-0003	Чашка фильтра	1
107	16400-A0410-0002	Крышка заливной горловины с прокладкой	1
108	16510-A0712-0081	Топливный бак	1
109	16557-A0710-0001	Выходной соединитель	1
110	16622-A0710-0003	Хомут 10mm-14mm	2
111	11513-A0710-0002	Трубка	1
112	12158-A0710-0001	Термоизоляция	1
113	55550-E8310-0001	Пистолет в сборе	1
114	55100-E4314-0001	Корпус	1
115	55511-E4310-0001	Шланг высокого давления	1
116	45420-B9130-0029	12" Колесо	2
117	T315-0002	Гайка (М12)	2
118	55600-E4310-0001	Насос высокого давления в сборе	1
120	24100-A0714-0001	Стартер в сборе	1
121	T151-0008	Болт М8×35	2
122	24130-A0714-0001	Катушка генератора	1
123	24145-A0714-0001	Прижимная пластина	1
124	T152-0019	Болт М6×12	1

Q2865 /Q3370



1	15610-A0710-0001	Масляная пробка	1
2	15510-A0710-0001	Масляный щуп	1
3	11211-A0710-0001	Крышка картера	1
4	T910-0001	Подшипник 6205	2
5	11114-A0710-0001	Прокладка картера	1
6	11113-A0710-0001	Направляющая втулка ф8×14	1
7	11120-A0710-0001	Сальник коленвала	2
8	T151-0001	Болт М8×32	6
9	13400-A0730-0001	Поршневые кольца в сборе	1
10	13313-A0710-0001	Стопорное кольцо поршневого пальца	2
11	13311-A0720-0004	Поршень	1
12	13312-A0710-0001	Поршневой палец	1
13	13120-A0710-0001	Шатун	1
14	13112-A0710-0001	Шпонка коленвала	1
15	13110-A0720-0005	Коленвал в сборе	1
16	11115-A0710-0001	Сливная пробка М10Х15	2
17	11116-A0710-0001	Шайба	2
18	25100-A0710-0004	Ведомая шестерня регулятора в сборе	1
19	11110-A0720-0017	Картер	1
20	26111-A0710-0001	Регулятор стабилизатора поперечной устойчивости	1
21	26113-A0710-0001	Шайба	2
22	26112-A0710-0001	Шплинт	1
23	27400-A0710-0002	Датчик масла	1
24	T152-0004	Болт М6×14	2
25	T151-0011	Болт М6×25	2
26	27220-A0410-0001	Колпачок свечи зажигания	1
27	27200-A0710-0001	Катушка зажигания в сборе	1
28	23317-A0710-0001	Гайка М14×1.5	1
29	23316-A0710-0002	Стартовый фланец	1
30	19111-A0710-0001	Маховик вентилятора	1
31	23300-A0710-0007	Маховик	1
32	T152-0033	Болт М6×22	1
33	19300-A0710-0001	Боковая крышка картера в сборе	1
34	T210-0005	Болт М5×8	3
35	19211-A0725-0033	Кожух вентилятора в сборе	1
36	T152-0019	Болт М6×12	4
37	27300-A0712-0001	Выключатель двигателя	1
38	23200-A0721-0018	Ручной стартер	1
39	23100-A0722-0046	Ручной стартер в сборе	1
40	19313-A0710-0001	Пластиковая клипса	1
41	27500-A0710-0001	Диод	1
42	23260-A0710-0001	Комбинированная прокладка	1
43	14314-A0710-0001	Контргайка	2
44	14312-A0710-0001	Гильза	2

45	14311-A0710-0001	Коромысло клапана	2
46	14313-A0710-0001	Регулировочный болт клапана	2
47	14310-A0710-0001	Коромысло клапана в сборе	2
48	14220-A0710-0001	Направляющая втулка толкателя	1
49	14210-A0710-0001	Толкатель	2
50	14315-A0720-0001	Кулачок	2
51	14100-A0720-0005	Распредвал в сборе	1
52	14412-A0710-0001	Выпускной клапан	1
53	14411-A0710-0001	Впускной клапан	1
54	14414-A0710-0001	Пружина клапана	2
55	14413-A0710-0001	Тарелка пружины впускного клапана	1
56	14415-A0710-0001	Тарелка пружины выпускного клапана	1
57	14416-A0710-0001	Сухарь	1
58	17219-A0710-0001	Впускная прокладка	1
59	16120-A0710-0001	Соединительный узел	1
60	16113-A0710-0001	Прокладка карбюратора	1
61	17113-A0710-0001	Прокладка воздушного фильтра	1
62	16100-A0720-0022	Карбюратор в сборе	1
63	16244-A0720-0001	Главный жиклер	1
64	16243-A0720-0001	Трубка главного жиклера	1
65	26200-A0710-0011	Регулировочная пластина в сборе	1
66	26117-A0710-0001	Возвратная пружина	1
67	26118-A0710-0001	Регулировочная пружина	1
68	26115-A0710-0001	Тяга бензонасоса	1
69	26116-A0710-0001	Стопорный болт	1
70	26114-A0710-0001	Рычаг	1
71	T354-0002	Гайка М6	1
72	T152-0019	Болт М6×12	2
73	17111-A0712-0001	Гайка колпака воздушного фильтра	1
74	17112-A0712-0001	Колпака воздушного фильтра	1
75	17120-A0710-0001	Фильтрующий элемент	1
76	17121-A0710-0001	Шайба	1
77	17200-A0710-0002	Кожух воздухоочистителя	1
78	17129-A0710-0001	Прокладка	1
79	17100-A0712-0008	Воздухоочиститель в сборе	1
80	T311-0002	Гайка М6	2
81	T152-0019	Болт М6×22	6
82	19143-A0710-0001	Воздухопровод	1
83	19121-A0721-0001	Воздухозаборник	1
84	17218-A0710-0001	Шпилька М6×96	2
85	12117-A0710-0001	Регулировочная втулка ф10×16	2
86	12120-A0721-0001	Прокладка головки цилиндра	1
87	12100-A0721-0004	Головка цилиндра в сборе	1
88	18214-A0710-0001	Шпилька М8×34	2
89	27100-A0710-0001	Свеча зажигания F6TC	1
90	12118-A0710-0001	Болт	4
91	12212-A0721-0001	Прокладка головки цилиндра в сборе	1
92	12200-A0721-0001	Крышка головки цилиндра в сборе	1
93	T310-0001	Гайка М8	2
94	18000-A0712-0013	Глушитель	1
95	18215-A0710-0001	Прокладка выпускной системы	1
96	18172-A0710-0001	Прокладка заправочного клапана	1
97	T152-0033	Шпилька М6×22	2
98	T314-0001	Гайка М6	2
99	18171-A0710-0001	Заправочный клапан	1
100	T441-0001	Гровер	2
101	16622-A0710-0002	Хомут 8mm-10mm	3
102	16621-A0710-0020	Выпускная трубка	1
103	T152-0011	Болт М6×28	1
104	16630-A0710-0001	Соединитель	1
105	T311-0002	Гайка М6	2
106	16610-A0710-0003	Чашка фильтра	1
107	16400-A0410-0002	Крышка заливной горловины с прокладкой	1

108	16510-A0712-0081	Топливный бак	1
109	16557-A0710-0001	Выходной соединитель	1
110	16622-A0710-0003	Хомут 10mm-14mm	2
111	11513-A0710-0002	Трубка	1
112	12158-A0710-0001	Термоизоляция	1
113	55550-E8310-0001	Пистолет в сборе	1
114	55100-E8310-0001	Корпус	1
115	55511-E8310-0001	Шланг высокого давления	1
116	45420-E8310-0001	Колесо	2
117	T315-0002	Гайка (M12)	2
118	55600-E8310-0001	Насос высокого давления в сборе	1
119	55530-E8310-0003	Трубка подводящая в сборе	1
120	31211-E8310-0001	Приборная панель	1
121	31225-B9130-0009	Выключатель зажигания	1
122	32480-BB140-0002	Подлокотник в сборе	2
123	55510-E8310-0001	Компоненты водовыпускного патрубка	1

### Q3370E

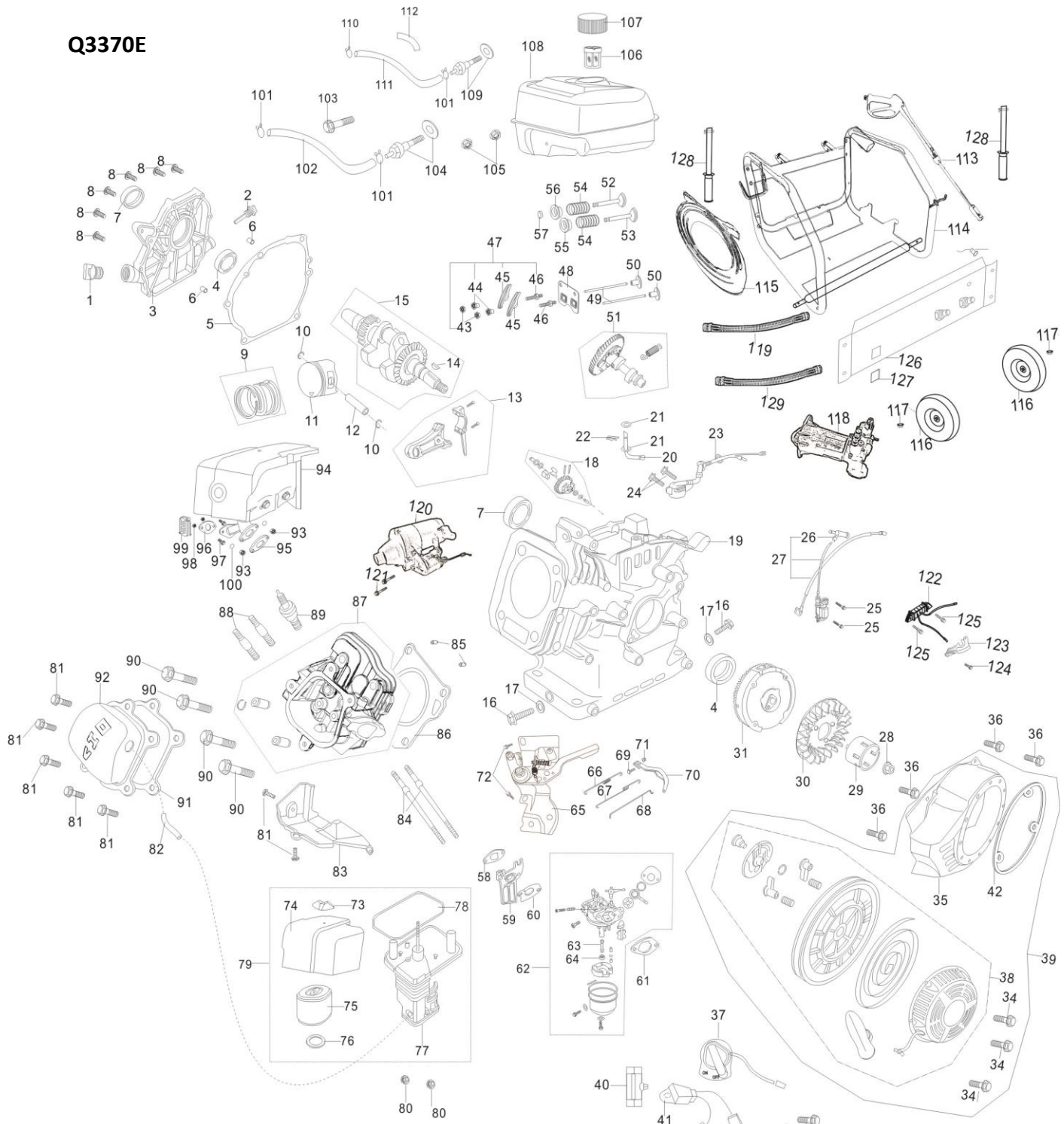

1	15610-A0710-0001	Масляная пробка	1
2	15510-A0710-0001	Масляный щуп	1
3	11211-A0710-0001	Крышка картера	1
4	T910-0001	Подшипник 6205	2
5	11114-A0710-0001	Прокладка картера	1
6	11113-A0710-0001	Направляющая втулка ф8×14	1
7	11120-A0710-0001	Сальник коленвала	2
8	T151-0001	Болт М8×32	6
9	13400-A0730-0001	Поршневые кольца в сборе	1
10	13313-A0710-0001	Стопорное кольцо поршневого пальца	2
11	13311-A2310-0002	Поршень	1
12	13312-A0710-0001	Поршневой палец	1
13	13120-A0710-0001	Шатун	1
14	13112-A0710-0001	Шпонка коленвала	1
15	13110-A2310-0009	Коленвал в сборе	1
16	11115-A0710-0001	Сливная пробка М10Х15	2
17	11116-A0710-0001	Шайба	2
18	25100-A0710-0004	Ведомая шестерня регулятора в сборе	1
19	11110-A2310-0011	Картер	1
20	26111-A0710-0001	Регулятор стабилизатора поперечной устойчивости	1
21	26113-A0710-0001	Шайба	2
22	26112-A0710-0001	Шплинт	1
23	27400-A0710-0002	Датчик масла	1
24	T152-0004	Болт М6×14	2
25	T151-0011	Болт М6×25	2
26	27220-A0410-0001	Колпачок свечи зажигания	1
27	27200-A0710-0001	Катушка зажигания в сборе	1
28	23317-A0710-0001	Гайка М14×1.5	1
29	23316-A0710-0002	Стартовый фланец	1
30	19111-A0710-0001	Маховик вентилятора	1
31	23300-A0710-0007	Маховик	1
32	T152-0033	Болт М6×22	1
33	19300-A0710-0001	Боковая крышка картера в сборе	1

34	T210-0005	Болт М5×8	3
35	19211-A07Y2-0012	Кожух вентилятора в сборе	1
36	T152-0019	Болт М6×12	4
37	27300-A0712-0001	Выключатель двигателя	1
38	23200-A0721-0018	Ручной стартер	1
39	23100-A07Y9-0016	Ручной стартер в сборе	1
40	19313-A0710-0001	Пластиковая клипса	1
41	27500-A0710-0001	Диод	1
42	23260-A0710-0001	Комбинированная прокладка	1
43	14314-A0710-0001	Контргайка	2
44	14312-A0710-0001	Гильза	2
45	14311-A0710-0001	Коромысло клапана	2
46	14313-A0710-0001	Регулировочный болт клапана	2
47	14310-A0710-0001	Коромысло клапана в сборе	2
48	14220-A0710-0001	Направляющая втулка толкателя	1
49	14210-A0710-0001	Толкатель	2
50	14315-A0720-0001	Кулачок	2
51	14100-A0720-0005	Распредвал в сборе	1
52	14412-A0710-0001	Выпускной клапан	1
53	14411-A0710-0001	Впускной клапан	1
54	14414-A0710-0001	Пружина клапана	2
55	14413-A0710-0001	Тарелка пружины впускного клапана	1
56	14415-A0710-0001	Тарелка пружины выпускного клапана	1
57	14416-A0710-0001	Сухарь	1
58	17219-A0710-0001	Впускная прокладка	1
59	16120-A0710-0001	Соединительный узел	1
60	16113-A0710-0001	Прокладка карбюратора	1
61	17113-A0710-0001	Прокладка воздушного фильтра	1
62	16100-A0720-0022	Карбюратор в сборе	1
63	16244-A0720-0001	Главный жиклер	1
64	16243-A0720-0001	Трубка главного жиклера	1
65	26200-A0710-0011	Регулировочная пластина в сборе	1
66	26117-A0710-0001	Возвратная пружина	1
67	26118-A0710-0001	Регулировочная пружина	1
68	26115-A0710-0001	Тяга бензонасоса	1
69	26116-A0710-0001	Стопорный болт	1
70	26114-A0710-0001	Рычаг	1
71	T354-0002	Гайка М6	1
72	T152-0019	Болт М6×12	2
73	17111-A0712-0001	Гайка колпака воздушного фильтра	1
74	17112-A0712-0001	Колпака воздушного фильтра	1
75	17120-A0710-0001	Фильтрующий элемент	1
76	17121-A0710-0001	Шайба	1
77	17200-A0710-0002	Кожух воздухоочистителя	1
78	17129-A0710-0001	Прокладка	1
79	17100-A0712-0008	Воздухоочиститель в сборе	1

80	T311-0002	Гайка М6	2
81	T152-0019	Болт М6×22	6
82	19143-A0710-0001	Воздухопровод	1
83	19121-A0721-0001	Воздухозаборник	1
84	17218-A0710-0001	Шпилька М6×96	2
85	12117-A0710-0001	Регулировочная втулка ф10×16	2
86	12120-A0721-0001	Прокладка головки цилиндра	1
87	12100-A0721-0004	Головка цилиндра в сборе	1
88	18214-A0710-0001	Шпилька М8×34	2
89	27100-A0710-0001	Свеча зажигания F6TC	1
90	12118-A0710-0001	Болт	4
91	12212-A0721-0001	Прокладка головки цилиндра в сборе	1
92	12200-A0721-0001	Крышка головки цилиндра в сборе	1
93	T310-0001	Гайка М8	2
94	18000-A0712-0013	Глушитель	1
95	18215-A0710-0001	Прокладка выпускной системы	1
96	18172-A0710-0001	Прокладка заправочного клапана	1
97	T152-0033	Шпилька М6×22	2
98	T314-0001	Гайка М6	2
99	18171-A0710-0001	Заправочный клапан	1
100	T441-0001	Гровер	2
101	16622-A0710-0002	Хомут 8mm-10mm	3
102	16621-A0710-0020	Выпускная трубка	1
103	T152-0011	Болт М6×28	1
104	16630-A0710-0001	Соединитель	1
105	T311-0002	Гайка М6	2
106	16610-A0710-0003	Чашка фильтра	1
107	16400-A0410-0002	Крышка заливной горловины с прокладкой	1
108	16510-A0712-0081	Топливный бак	1
109	16557-A0710-0001	Выходной соединитель	1
110	16622-A0710-0003	Хомут 10mm-14mm	2
111	11513-A0710-0002	Трубка	1
112	12158-A0710-0001	Термоизоляция	1
113	55550-EEA10-0001	Пистолет в сборе	1
114	55100-EEA14-0001	Корпус	1
115	55511-E8310-0001	Шланг высокого давления	1
116	45420-E8310-0001	Колесо	2
117	T315-0002	Гайка (M12)	2
118	55600-EEA10-0001	Насос высокого давления в сборе	1
119	55510-E8310-0001	Компоненты водовыпускного патрубка	1
120	24100-A0714-0001	Стартер в сборе	1
121	T151-0008	Болт М8×35	2
122	24130-A0714-0001	Катушка генератора	1
123	24145-A0714-0001	Прижимная пластина	1
124	T152-0019	Болт М6×12	1
125	T152-0030	Болт М6×30	2

126	31211-E8310-0003	Приборная панель	1
127	31225-B9140-0002	Выключатель зажигания	1
128	32480-BB140-0002	Подлокотник в сборе	2
129	55530-E8310-0003	Трубка подводящая в сборе	1

## ЗАПУСК ДВИГАТЕЛЯ ЭЛЕКТРОСТАРТЕРОМ

### ЭЛЕКТРОСХЕМА (только для моек с электрозапуском)

B1	Черный	Gr	Серый
Y	Желтый	R	Красный
W	Белый	G	Зеленый

Схема переключения

	IG	E	ST	BAT
OFF	○	○		
ON				
START			○	○

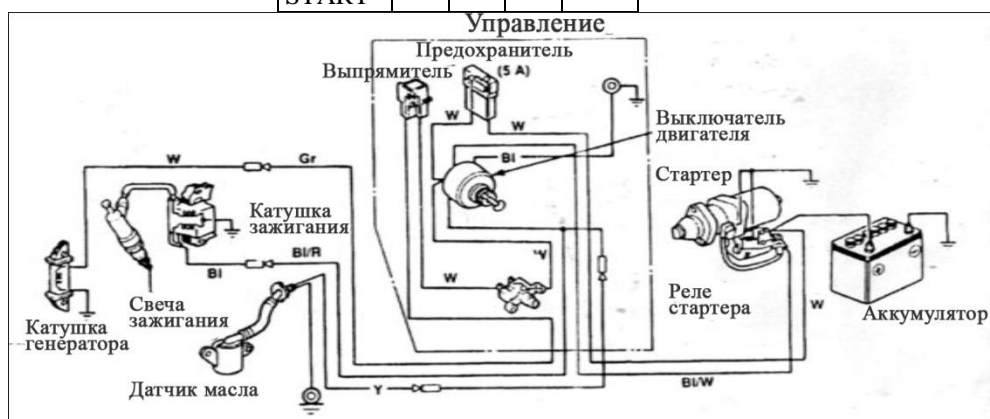

### ЭЛЕКТРОСХЕМА

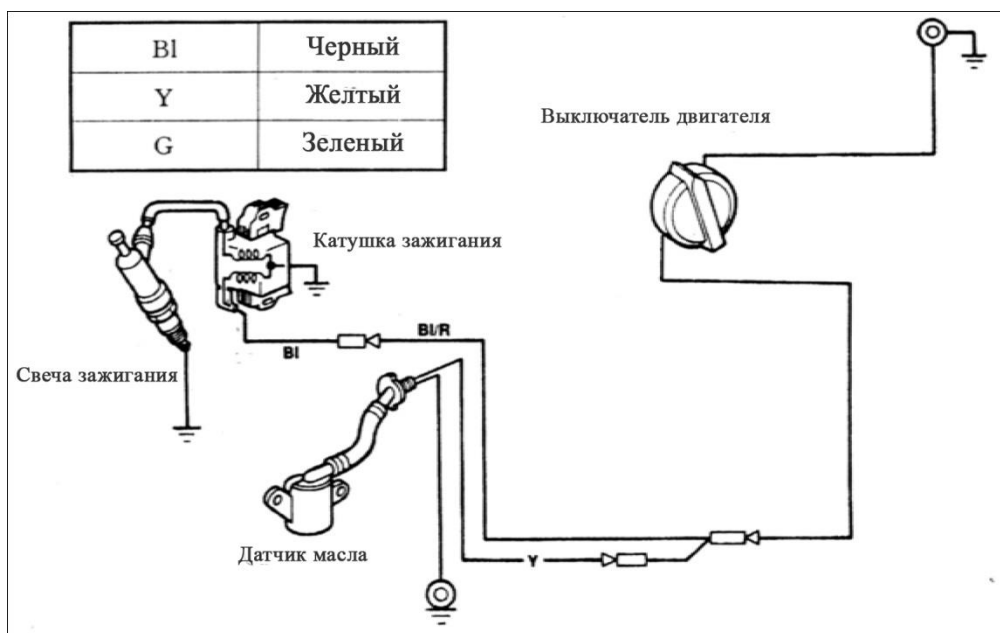

Официальный представитель завода Lifan в России ООО «Лифан северо-запад»  
[www.lifan-moto.ru](http://www.lifan-moto.ru) т. 8 800 550-55-14